



REFRIGERATOR

Use & Care Guide

For questions about features, operation/performance parts, accessories or service, call: **1-800-253-1301**.

In Canada, call for assistance **1-800-461-5681**, for installation and service, call: **1-800-807-6777**

or visit our website at...

www.whirlpool.com or www.whirlpool.com/canada

REFRIGERADOR

Manual de Uso y Cuidado

Si tiene preguntas respecto a las características, funcionamiento, rendimiento, piezas, accesorios o servicio, llame al: **1-800-253-1301**.

En Canadá, llame para obtener ayuda al **1-800-461-5681**, para la instalación y el servicio técnico, llame al: **1-800-807-6777**

o visite nuestro sitio web en...

www.whirlpool.com o www.whirlpool.com/canada

RÉFRIGÉRATEUR

Guide d'utilisation et d'entretien

Au Canada, pour assistance, composez le **1-800-461-5681**, pour installation ou service, le **1-800-807-6777**

ou visitez notre site web à

www.whirlpool.com/canada

Table of Contents/Índice/Table des matières 2

TABLE OF CONTENTS

REFRIGERATOR SAFETY	3	Dual Action Shelf	8
Proper Disposal of Your Old Refrigerator	3	Crisper and Crisper Cover	9
INSTALLATION INSTRUCTIONS	4	Convertible Compartment	9
Unpack the Refrigerator	4	Door Features	9
Location Requirements	4	REFRIGERATOR CARE	10
Electrical Requirements	4	Clean the Refrigerator	10
Reverse the Door Swing	5	Defrost and Clean the Freezer	10
Reverse the Lock	7	Vacation and Moving Care	11
Adjust the Door Closing	7	Power Interruptions	11
Normal Sounds	7	TROUBLESHOOTING	11
REFRIGERATOR USE	8	ASSISTANCE OR SERVICE	12
Using the Control	8	In the U.S.A.	12
REFRIGERATOR FEATURES	8	In Canada	12
Key Eject Lock	8	WARRANTY	13
Refrigerator Shelves	8		

ÍNDICE

SEGURIDAD DEL REFRIGERADOR	14	Estante de acción dual	20
Cómo deshacerse adecuadamente de su refrigerador viejo	14	Cajón para verduras y tapa	20
INSTRUCCIONES DE INSTALACIÓN	15	Compartimiento convertible	20
Desempaque el refrigerador	15	Características de la puerta	20
Requisitos de localización	15	CUIDADO DE SU REFRIGERADOR	21
Requisitos eléctricos	16	Limpieza del refrigerador	21
Cómo invertir el cierre de la puerta	16	Cómo descongelar y limpiar el congelador	21
Cómo invertir la cerradura	18	Cuidado durante las vacaciones y mudanzas	22
Cómo ajustar el cierre de la puerta	18	Cortes de corriente	22
Sonidos normales	19	SOLUCIÓN DE PROBLEMAS	22
USO DE SU REFRIGERADOR	19	AYUDA O SERVICIO TÉCNICO	23
Uso del control	19	En los EE.UU.	23
CARACTERÍSTICAS DEL REFRIGERADOR	19	En Canadá	23
Cerradura con mecanismo eyector de llave	19	GARANTÍA	24
Estantes del refrigerador	19		

TABLE DES MATIÈRES

SÉCURITÉ DU RÉFRIGÉRATEUR	25	Tablette à double action	31
Mise au rebut de votre vieux réfrigérateur	25	Bac à légumes et couvercle	31
INSTRUCTIONS D'INSTALLATION	26	Compartiment convertible	31
Déballage du réfrigérateur	26	Caractéristiques de la porte	31
Emplacement d'installation	26	ENTRETIEN DU RÉFRIGÉRATEUR	32
Spécifications électriques	27	Nettoyage du réfrigérateur	32
Inversion de l'ouverture de la porte	27	Dégivrage et nettoyage du congélateur	32
Inversion de la serrure	29	Entretien avant les vacances et avant un déménagement	33
Réglage de la fermeture de la porte	29	Pannes de courant	33
Bruits normaux	30	DÉPANNAGE	34
UTILISATION DU RÉFRIGÉRATEUR	30	ASSISTANCE OU SERVICE	34
Utilisation de la commande	30	GARANTIE	35
CARACTÉRISTIQUES DU RÉFRIGÉRATEUR	30		
Serrure à éjection de clé	30		
Tablettes du réfrigérateur	31		



REFRIGERATOR SAFETY

Your safety and the safety of others are very important.

We have provided many important safety messages in this manual and on your appliance. Always read and obey all safety messages.



This is the safety alert symbol.

This symbol alerts you to potential hazards that can kill or hurt you and others.

All safety messages will follow the safety alert symbol and either the word “DANGER” or “WARNING.”

These words mean:

⚠ DANGER

You can be killed or seriously injured if you don't immediately follow instructions.

⚠ WARNING

You can be killed or seriously injured if you don't follow instructions.

All safety messages will tell you what the potential hazard is, tell you how to reduce the chance of injury, and tell you what can happen if the instructions are not followed.

IMPORTANT SAFETY INSTRUCTIONS

WARNING: To reduce the risk of fire, electric shock, or injury when using your refrigerator, follow these basic precautions:

- Plug into a grounded 3 prong outlet.
- Do not remove ground prong.
- Do not use an adapter.
- Do not use an extension cord.
- Disconnect power before servicing.
- Replace all panels before operating.
- Remove doors from your old refrigerator.
- Use nonflammable cleaner.
- Keep flammable materials and vapors, such as gasoline, away from refrigerator.
- Use two or more people to move and install refrigerator.

SAVE THESE INSTRUCTIONS

Proper Disposal of Your Old Refrigerator

⚠ WARNING

Suffocation Hazard

Remove doors from your old refrigerator.

Failure to do so can result in death or brain damage.

IMPORTANT: Child entrapment and suffocation are not problems of the past. Junked or abandoned refrigerators are still dangerous – even if they will sit for “just a few days.” If you are getting rid of your old refrigerator, please follow these instructions to help prevent accidents.

Before you throw away your old refrigerator or freezer:

- Take off the door(s).
- Leave the shelves in place so that children may not easily climb inside.

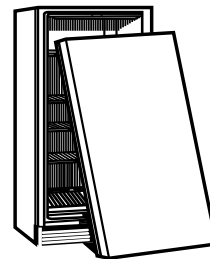

INSTALLATION INSTRUCTIONS

Unpack the Refrigerator

⚠ WARNING

Excessive Weight Hazard

Use two or more people to move and install refrigerator.

Failure to do so can result in back or other injury.

IMPORTANT: Allow the refrigerator to stand upright for a minimum of 1 hour after unpacking it and before plugging it into the electrical outlet. See "Electrical Requirements." This allows the refrigerant to settle properly and prevents damage to the cooling system.

Remove packaging materials

- Remove and properly dispose of packaging materials. Remove tape and glue residue from surfaces before turning on the refrigerator. Rub a small amount of liquid dish soap over the adhesive with your fingers. Wipe with warm water and dry.
- Do not use sharp instruments, rubbing alcohol, flammable fluids, or abrasive cleaners to remove tape or glue. These products can damage the surface of your refrigerator. For more information, see "Refrigerator Safety."

When Moving Your Refrigerator:

Your refrigerator is heavy. When moving the refrigerator for cleaning or service, be sure to protect the floor. Always pull the refrigerator straight out when moving it. Do not wiggle or "walk" the refrigerator when trying to move it, as floor damage could occur.

Clean before use

After you remove and properly dispose of all packaging materials, clean the inside of your refrigerator before using it. See the cleaning instructions in "Refrigerator Care."

Location Requirements

⚠ WARNING



Explosion Hazard

Keep flammable materials and vapors, such as gasoline, away from refrigerator.

Failure to do so can result in death, explosion, or fire.

Allow at least 1 $\frac{3}{16}$ in. (3 cm) of air space at the back and sides of the refrigerator and 3 $\frac{15}{16}$ in. (10 cm) of air space at the top of the refrigerator. If the hinge side is against a wall, leave extra space so the door can open wider.

NOTE: Do not install the refrigerator near an oven, radiator, or other heat source, in a location with prolonged exposure to direct sunlight, nor in a location where the temperature will fall below 55°F (13°C).

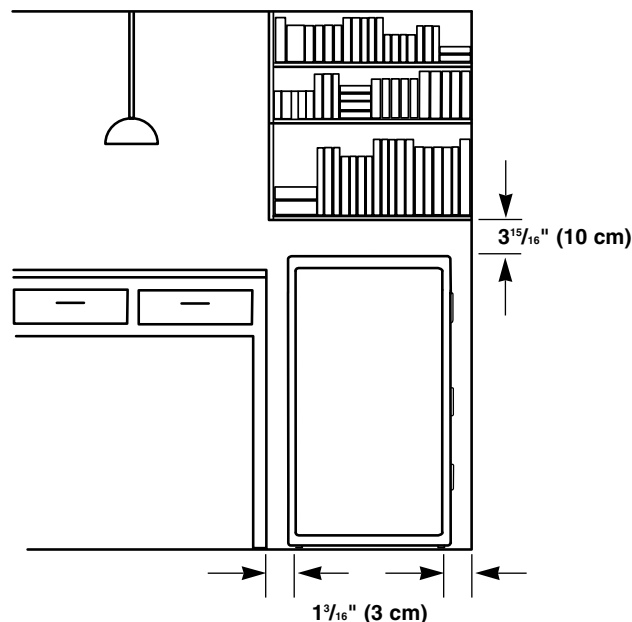

Electrical Requirements

⚠ WARNING



Electrical Shock Hazard

Plug into a grounded 3 prong outlet.

Do not remove ground prong.

Do not use an adapter.

Do not use an extension cord.

Failure to follow these instructions can result in death, fire, or electrical shock.

Before you move your refrigerator into its final location, it is important to make sure you have the proper electrical connection:

Recommended grounding method

A 115 Volt, 60 Hz., AC only 15 or 20 ampere fused, grounded electrical supply is required. It is recommended that a separate circuit serving only your refrigerator be provided. Use an outlet that cannot be turned off by a switch. Do not use an extension cord.

NOTE: Before performing any type of installation, cleaning, or removing a light bulb, turn the control (Thermostat, Refrigerator or Freezer Control depending on the model) to OFF and then disconnect the refrigerator from the electrical source. When you are finished, reconnect the refrigerator to the electrical source and reset the control (Thermostat, Refrigerator or Freezer Control depending on the model) to the desired setting.

Reverse the Door Swing

⚠ WARNING

Excessive Weight Hazard

Use two or more people to move and install refrigerator.

Failure to do so can result in back or other injury.

TOOLS NEEDED: 5/16 in. nut driver, flat-blade screwdriver, flat 2 in. putty knife

IMPORTANT:

- Before you begin, turn the refrigerator control OFF. Unplug refrigerator or disconnect power. Remove food and adjustable door bins or can racks from the door.
- Do not lay the refrigerator down while you reverse the door swing. See “Unpack the Refrigerator.”

Remove the Door - Style 1

1. Unplug refrigerator or disconnect power.
2. Use the 2 in. putty knife to pry up the hinge cover. Remove the hinge cover by lifting it up from the back.

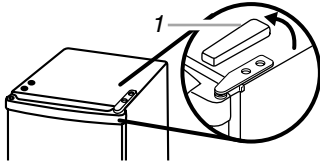

1. Hinge cover

3. Remove the 5/16 in. screws from the top hinge. Keep all parts together.

NOTE: If your model has a lock, see “Reverse the Lock.”

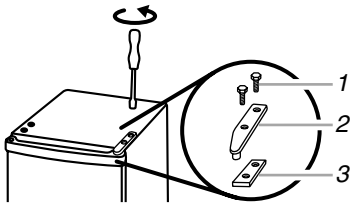

1. 5/16 in. screws
2. Top hinge
3. Shim

4. Lift the door up and off of the bottom hinge.

5. If your model does not have a lock, remove the door hinge hole plug and move it to the opposite side as shown.

NOTE: If your model has a lock, see “Reverse the Lock.”

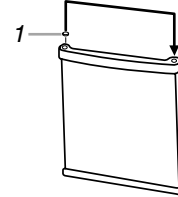

1. Door hinge hole plug

Remove the Door - Style 2

1. Unplug refrigerator or disconnect power.
2. Remove the cabinet cover by lifting up at the back and pulling the cabinet cover forward to release it from the top hinge and cabinet cover support bracket.

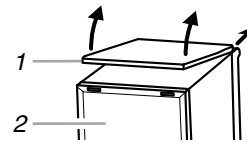

1. Cabinet cover
2. Back of refrigerator

3. Remove the 5/16 in. screws from the top hinge. Keep all parts together.

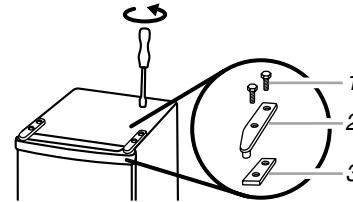

1. 5/16 in. screws
2. Top hinge
3. Shim

4. Remove the cabinet cover support bracket. Keep all parts together.

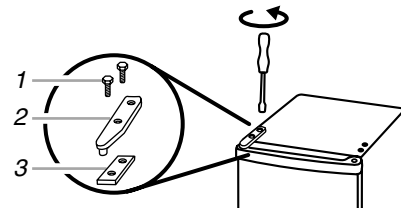

1. 5/16 in. screws
2. Cabinet cover support bracket
3. Shim

5. Lift the door up and off of the bottom hinge.

Reverse the Hinges - All Styles

1. Tilt the refrigerator up at the front to no more than a 45° angle.
2. Turn the “old” top hinge upside down so that the hinge pin points up. Place the hinge on the bottom opposite side of the refrigerator. Be sure to align the straight edge with the side of the refrigerator.

NOTE: Do not use the shim for the bottom hinge. Keep it for use with the new top hinge.

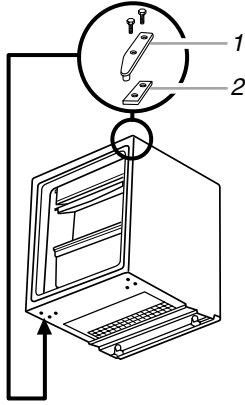

1. Top hinge turns upside down.
2. Shim does not move to the bottom.

3. Attach the new bottom hinge securely with the screws.
4. Reverse the leveling legs:
 - Remove the leveling leg and spacer and move them to the opposite side near the “old” bottom hinge.
 - Remove the cap and unscrew the other leveling leg from the “old” bottom hinge. Replace it on the opposite side in the new bottom hinge. This leveling leg also functions as the door stop.

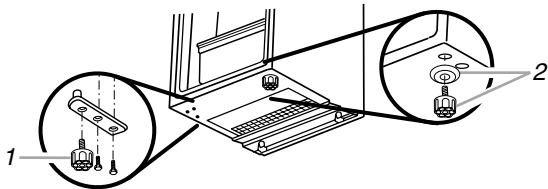

1. Leveling leg in new bottom hinge
2. Leveling leg and spacer near “old” bottom hinge

5. Remove the “old” bottom hinge.

Replace the Door - Style 1

1. Remove cabinet hinge hole plugs and move them to the opposite side hinge holes as shown.

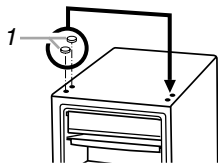

1. Cabinet hinge hole plugs

2. Replace the door on the new bottom hinge.

3. Turn the “old” bottom hinge upside down so the hinge pin points down.

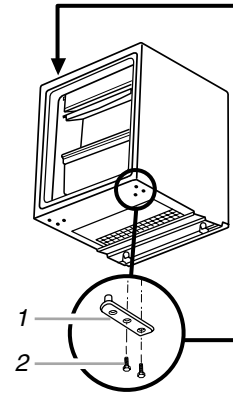

1. Bottom hinge turns upside down.
2. 5/16 in. screws

4. Put the shim and top hinge together and insert the hinge pin into the door. Tighten the screws.

NOTE: Be sure to align the straight edge with the side of the refrigerator.

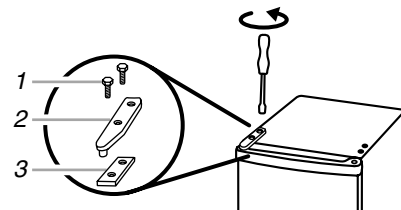

1. 5/16 in. screws
2. Top hinge
3. Shim

5. Replace the hinge cover.
6. Plug in refrigerator or reconnect power.

Replace the Door - Style 2

1. Replace the cabinet cover support bracket on the opposite side as shown.

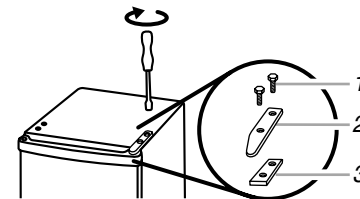

1. 5/16 in. screws
2. Cabinet cover support bracket
3. Shim

2. Replace the door on the new bottom hinge.

- Turn the "old" bottom hinge upside down so the hinge pin points down.

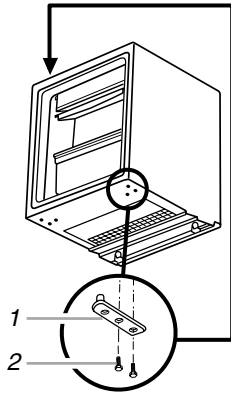

- Bottom hinge turns upside down.
- $\frac{5}{16}$ in. screws

- Put the shim and top hinge together and insert the hinge pin into the door. Tighten the screws.

NOTE: Be sure to align the straight edge with the side of the refrigerator.

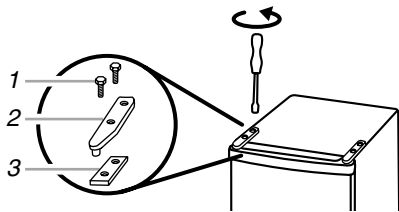

- $\frac{5}{16}$ in. screws
- Top hinge
- Shim

- Replace the cabinet cover by sliding it back over the top hinge and cabinet cover support bracket. Push down on the back to be sure the cabinet cover is firmly in place.
- Plug in refrigerator or reconnect power.

Reverse the Lock

(on some models)

The lock is located on the non-hinge side of the refrigerator.

- Pry up the lock cover from the front using the 2 in. putty knife.
- Remove the $\frac{5}{16}$ in. screws and then the lock plate. Keep all parts together.
- Remove the lock barrel using a flat-blade screwdriver. Turn the lock plate over and reinstall the lock barrel.
- Place the lock plate on the opposite side where the top hinge was removed.
- Replace the lock cover.

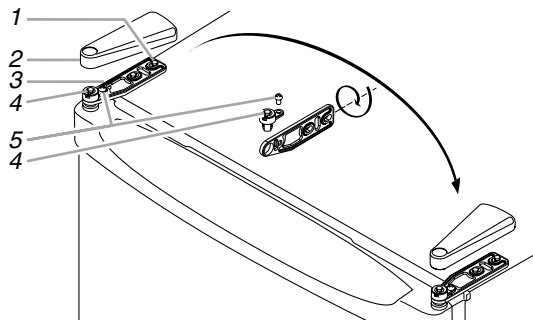

- Lock cover
- $\frac{5}{16}$ in. screws
- Lock plate
- Lock barrel
- Lock screw

Adjust the Door Closing

Your refrigerator has 2 adjustable leveling legs in the front. If your refrigerator seems unsteady or you want the doors to close easier, adjust the refrigerator's tilt using these instructions.

- Move the refrigerator into its final position.
- Lower the leveling legs just enough to lift the cabinet up off of the floor.
- Adjust the leveling legs to level the refrigerator:
 - Turn the leveling leg to the right to lower that side of the refrigerator.
 - Turn the leveling leg to the left to raise that side of the refrigerator.

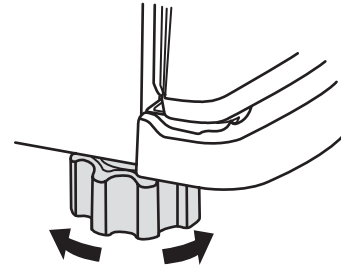

- Check with a level.
- Open and close the door to check to make sure that it closes as easily as you like.

Normal Sounds

Your new refrigerator may make sounds that your old one didn't make. Because the sounds are new to you, you might be concerned about them. Most of the new sounds are normal. Hard surfaces, such as the floor, walls, and cabinets, can make the sounds seem louder. The following describes the kinds of sounds and what may be making them.

- You may hear a cracking noise from ice melting during defrosting.
- Rattling noises may come from the flow of refrigerant or items stored on top of the refrigerator.
- You may hear a gurgling sound due to the refrigerant flowing in your refrigerator.
- You may hear water running into the defrost pan during the defrost cycle.
- You may hear clicking sounds when the refrigerator starts or stops running.

REFRIGERATOR USE

Using the Control

The refrigerator control is located on the inside of your refrigerator. For your convenience, your refrigerator control is preset at the factory. When you first install your refrigerator, make sure that the control is still preset to the mid-setting as shown.

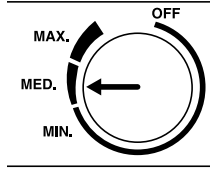

NOTE: To turn your refrigerator off, turn the refrigerator control to OFF. Your product will not cool when the refrigerator control is set to OFF.

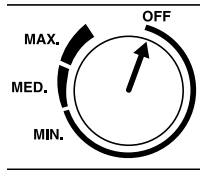

Adjusting the Control

Give your refrigerator time to cool down completely before adding food. It is best to wait 24 hours before you put food into the refrigerator. The control is set correctly when milk or juice is as cold as you like. Move the dial one setting at a time and wait 24 hours between adjustments.

IMPORTANT: If you add food before the refrigerator has cooled completely, your food may spoil. Turning the control to a higher (colder) than recommended setting will not cool the compartment any faster.

Setting	Recommended for	Room Temperature
Minimum	Refrigerator empty Occasional door opening	Up to 65° (18°C)
Medium	Refrigerator partially loaded	From 65°F to 85°F (18°C to 30°C)
Maximum	Refrigerator full Frequent door opening	Above 85°F (30°C)

REFRIGERATOR FEATURES

NOTE: The features in your model may vary slightly from those shown in these illustrations.

Key Eject Lock

(on some models)

To lock or unlock the refrigerator, you must hold the key in the lock while turning. The lock is spring loaded, so the key cannot be left in the lock.

1. Insert the key into the hole in the end cap on the non-hinge side as shown.

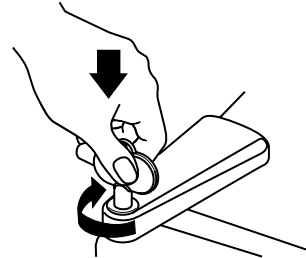

2. Turn the key clockwise to lock the door and counterclockwise to unlock the door.

If the key is lost, contact your dealer for a replacement. Always give the model and serial number of your refrigerator when requesting a replacement key.

Refrigerator Shelves

Store similar foods together and adjust the shelves to fit different heights. This reduces the time the refrigerator door is open and saves energy.

1. Remove the shelf by pulling it forward.
2. Replace the shelf by sliding it back into place.

Dual Action Shelf

(on some models)

You can use this shelf as either a full- or half-width shelf to allow taller items to be stored on the shelf below.

1. Slide the front portion of the shelf toward the back of the refrigerator to create the half-width shelf.

NOTE: Check to make sure that shelf is securely in position.

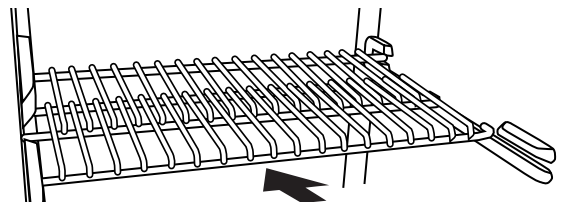

2. Return the shelf to the full-width position by pulling the shelf forward until it is firmly in place.

Crisper and Crisper Cover

(on some models)

1. Remove the crisper by sliding it straight out.
2. Lift and slide the crisper cover out to remove it. Replace the crisper cover by sliding it back into place.

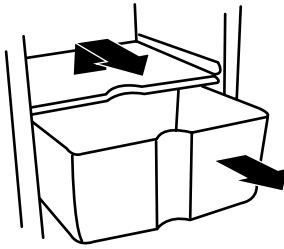

3. Replace the crisper by sliding it back into place.

Fruit and Vegetable Storage Guide

- Fruit: Wash, let dry and store in refrigerator in plastic bag in crisper. Do not wash or hull berries until they are ready to use. Sort and keep berries in original container in crisper.
- Vegetables with skins: Place in plastic bag or plastic container and store in crisper.
- Leafy vegetables: Wash in cold water, drain and trim or tear off bruised or discolored areas. Place in plastic bag or plastic container and store in crisper.

Convertible Compartment

(on some models)

The convertible compartment stays colder than the rest of the refrigerator to keep foods fresh longer. It can also chill beverages more quickly.

1. Remove the compartment by sliding it straight out to the stop. Lift the front of the compartment and slide it out the rest of the way.
2. Replace the compartment by sliding it back in fully past the stop.

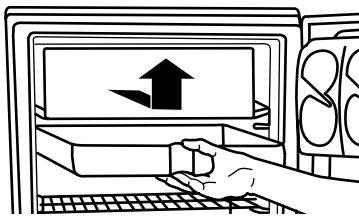

Door Features

The refrigerator door storage compartments can be moved to meet your changing storage needs.

1. Remove the storage compartment by pulling up on both ends.
2. Replace the storage compartment in the desired location by sliding the compartment securely into place.

Door Bins (on some models)

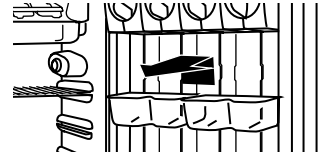

Can Racks

Style 1

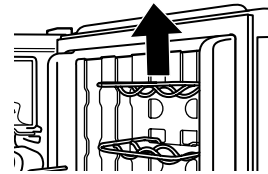

Style 2

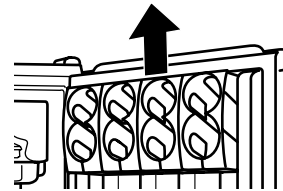

Bottle Trivets (bottle separator on some models)

Style 1

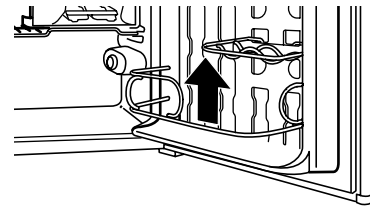

Style 2

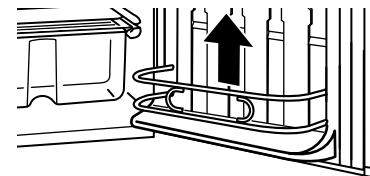

Style 3

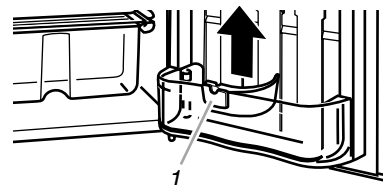

1. Bottle separator

REFRIGERATOR CARE

⚠ WARNING



Explosion Hazard

Use nonflammable cleaner.

Failure to do so can result in death, explosion, or fire.

Clean the Refrigerator

Clean the refrigerator about once a month to prevent odors from building up. Wipe up spills immediately.

1. Unplug refrigerator or disconnect power.
2. Remove all removable parts from inside, such as shelves, crispers, etc.
3. Hand wash, rinse, and dry removable parts and interior surfaces thoroughly. Use a clean sponge or soft cloth and a mild detergent in warm water.
 - Do not use abrasive or harsh cleaners such as window sprays, scouring cleansers, flammable fluids, cleaning waxes, concentrated detergents, bleaches or cleansers containing petroleum products on plastic parts, interior and door liners or gaskets. Do not use paper towels, scouring pads, or other harsh cleaning tools. These can scratch or damage materials.
 - To help remove odors, you can wash interior walls with a mixture of warm water and baking soda (2 tbs. to 1 qt. [26 g to .95 L] of water).
4. Replace the removable parts.
5. Plug in refrigerator or reconnect power.
6. Set the control to the maximum setting for 24 hours, and then adjust the control to the desired setting. Give the refrigerator and freezer time to cool down completely before adding food. See "Using the Control."

Defrost and Clean the Freezer

Defrost and clean the freezer when the ice thickness is $\frac{3}{8}$ in. (1 cm). In high-humidity areas, the freezer may need more frequent defrosting and cleaning.

Do not use abrasive cleaners on your freezer. Do not use cleaning waxes, concentrated detergents, bleaches, or cleaners containing petroleum on plastic parts. Damage can occur.

1. Turn the refrigerator control to OFF.

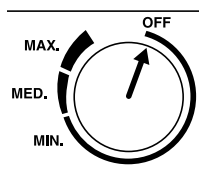

2. Unplug refrigerator or disconnect power.
3. Remove all food from the refrigerator and freezer compartments. Store it in a cooler with ice, in an additional refrigerator-freezer, or in a cool area.

Style 1

Water from the freezer will flow into the defrost drain pan.

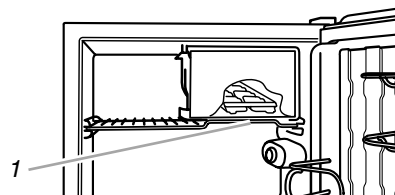

1. Defrost drain pan

Style 2

Water from melting ice will flow into the convertible compartment.

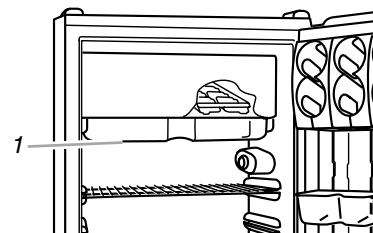

1. Convertible compartment

4. Leave the refrigerator door open until the ice melts.
5. Place a pan of hot water in the freezer with the door open to speed melting. Directing air from an electric fan into the freezer will also help. Do not place the fan or any electrical device in freezer.

NOTE: Check the drain pan or convertible compartment frequently to avoid water overflow. Have a second pan handy for easier emptying.
6. Use a plastic scraper to remove frost.

NOTE: Do not use an ice pick, knife, or other sharp-pointed tool to defrost the freezer. Damage can occur.
7. Empty drain pan or convertible compartment and dry them well. Wipe water from walls with a towel or sponge.
8. Wash the inside walls of the freezer with a solution of mild detergent in warm water or 2 tbs. (26 mg) baking soda to 1 qt. (0.95 L) warm water. Do not use abrasive or harsh cleaners.
9. Replace the drain pan or convertible compartment.
10. Plug in refrigerator or reconnect power.
11. Set the control to the maximum setting for 24 hours, and then adjust the control to the desired setting. See "Using the Control."
12. Set the control to the maximum setting for 24 hours, and then adjust the control to the desired setting. Give the refrigerator and freezer time to cool down completely before adding food. See "Using the Control."

Vacation and Moving Care

Vacations

If you choose to leave the refrigerator on while you're away, use up any perishables and freeze other items.

If you choose to turn the refrigerator off before you leave, follow these steps.

1. Remove all food from the refrigerator and freezer compartments.
2. Turn the control to the off position. See "Using the Control" and "Defrost and Clean the Freezer."
3. Clean the refrigerator, and dry it well.
4. Tape rubber or wood blocks to the door or doors (depending on your model) to prop them open far enough for air to get in. This stops odor and mold from building up.

Moving

When you are moving your refrigerator to a new home, follow these steps to prepare it for the move.

1. Remove all food from the refrigerator and freezer compartments.
2. Turn the control to the off position. See "Using the Control" and "Defrost and Clean the Freezer."
3. Unplug the refrigerator.
4. Empty the water from the defrost pan.
5. Clean, wipe, and dry thoroughly.
6. Take out all removable parts, wrap them well, and tape them together so they don't shift and rattle during the move.
7. Tape the door or doors (depending on your model) shut and the power cord to the refrigerator cabinet.

When you get to your new home, put everything back and see the "Installation Instructions" section for proper installation.

Power Interruptions

If the power will be out for 24 hours or less, keep the door or doors closed (depending on your model) to help food stay cold and frozen.

If the power will be out for more than 24 hours, do one of the following:

- Remove all frozen food and store it in a frozen food locker.
- Place 2 lbs (907 g) of dry ice in the freezer for every cubic foot (28 L) of freezer space. This will keep the food frozen for 2 to 4 days.
- If neither a food locker nor dry ice is available, consume or can perishable food at once.

REMEMBER: A full freezer stays cold longer than a partially filled one. A freezer full of meat stays cold longer than a freezer full of baked goods. If you see that food contains ice crystals, it may be refrozen, although the quality and flavor may be affected. If the condition of the food is poor, dispose of it.

TROUBLESHOOTING

Try the solutions suggested here first in order to avoid the cost of an unnecessary service call.

The refrigerator isn't cooling

- **Is the temperature control set at the mid-setting?** The control is preset at the factory to the correct mid-setting. After connecting power, wait 1 hour before checking temperature.

NOTE: Adjusting the control to coldest setting will not cool either compartment more quickly.

Temperature is too warm

Check the following:

- Is the door opened often?
 - Has a large amount of food just been added to the refrigerator or freezer?
 - Is the control set correctly for the surrounding conditions?
-

The motor seems to run too much

Check the following:

- Is the room temperature hotter than normal?
 - Has a large amount of food just been added to the refrigerator?
 - Is the door opened often?
 - Is the door not closed completely?
-

There is interior moisture buildup

Check the following:

- Is the door opened often?
 - Is the room humid?
 - Is the control set correctly for the surrounding conditions?
-

The door will not close completely

Check the following:

- Are food packages blocking the door open?
 - Are the ice cube trays out of position?
 - Was the door removed during product installation and not properly replaced?
-

The door is difficult to open

- **Is the gasket dirty or sticky?** Clean gaskets with mild soap and warm water.

ASSISTANCE OR SERVICE

Before calling for assistance or service, please check "Troubleshooting." It may save you the cost of a service call. If you still need help, follow the instructions below.

When calling, please know the purchase date and the complete model and serial number of your appliance. This information will help us to better respond to your request.

If you need replacement parts

If you need to order replacement parts, we recommend that you only use FSP® replacement parts. FSP® replacement parts will fit right and work right, because they are made with the same precision used to build every new WHIRLPOOL® appliance.

To locate FSP® replacement parts in your area, call our Customer Interaction Center telephone number or your nearest designated service center.

In the U.S.A.

Call the Customer Interaction Center toll free: **1-800-253-1301**.

Our consultants provide assistance with:

- Features and specifications on our full line of appliances.
- Installation information.
- Use and maintenance procedures.
- Accessory and repair parts sales.
- Specialized customer assistance (Spanish speaking, hearing impaired, limited vision, etc.).
- Referrals to local dealers, repair parts distributors, and service companies. Whirlpool designated service technicians are trained to fulfill the product warranty and provide after-warranty service, anywhere in the United States.

To locate the Whirlpool designated service company in your area, you can also look in your telephone directory Yellow Pages.

For further assistance

If you need further assistance, you can write to Whirlpool Corporation with any questions or concerns at:

Whirlpool Brand Home Appliances
Customer Interaction Center
553 Benson Road
Benton Harbor, MI 49022-2692

Please include a daytime phone number in your correspondence.

In Canada

Call the Whirlpool Canada Inc. Customer Interaction Center toll free: **1-800-461-5681** Monday to Friday 8:00 a.m. - 6:00 p.m. (EST). Saturday 8:30 a.m. - 4:30 p.m. (EST).

Our consultants provide assistance with:

- Features and specifications on our full line of appliances.
- Referrals to local dealers.

For service in Canada

Call **1-800-807-6777**. Whirlpool Canada Inc. designated service technicians are trained to fulfill the product warranty and provide after-warranty service, anywhere in Canada.

For further assistance

If you need further assistance, you can write to Whirlpool Canada Inc. with any questions or concerns at:

Whirlpool Canada Inc.
Customer Interaction Center
1901 Minnesota Court
Mississauga, Ontario L5N 3A7

Please include a daytime phone number in your correspondence.

WHIRLPOOL® REFRIGERATOR WARRANTY

FULL ONE-YEAR WARRANTY ON REFRIGERATOR

For one year from the date of purchase, when this refrigerator is operated and maintained according to instructions attached to or furnished with the product, Whirlpool Corporation will pay for FSP® and repair labor costs to correct defects in materials or workmanship. Service must be provided by a Whirlpool designated service company.

FIVE-YEAR FULL WARRANTY ON SEALED REFRIGERATION SYSTEM PARTS AS LISTED

For five years from the date of purchase, when this refrigerator is operated and maintained according to instructions attached to or furnished with the product, Whirlpool Corporation will pay for FSP® and repair labor costs to correct defects in materials or workmanship in the sealed refrigeration system. These parts are: compressor, evaporator, condenser, dryer, connecting tubing. Service must be provided by a Whirlpool designated service company.

Whirlpool Corporation will not pay for:

1. Service calls to correct the installation of your refrigerator, to instruct you how to use your refrigerator, to replace house fuses or correct house wiring or plumbing, to replace light bulbs.
 2. Repairs when your refrigerator is used in other than normal, single-family household use.
 3. Pickup and delivery. Your refrigerator is designed to be repaired in the home.
 4. Damage to your refrigerator caused by accident, alteration, misuse, abuse, fire, flood, improper installation, acts of God, or use of products not approved by Whirlpool Corporation.
 5. Any food loss due to product failure.
 6. Repairs to parts or systems resulting from unauthorized modifications made to the appliance.
 7. Replacement parts or repair labor costs for units operated outside the United States or Canada.
 8. In Canada, travel or transportation expenses for customers who reside in remote areas.
-

WHIRLPOOL CORPORATION AND WHIRLPOOL CANADA INC. SHALL NOT BE LIABLE FOR INCIDENTAL OR CONSEQUENTIAL DAMAGES

Some states or provinces do not allow the exclusion or limitation of incidental or consequential damages, so this exclusion or limitation may not apply to you. This warranty gives you specific legal rights, and you may also have other rights which vary from state to state or province to province.

Outside the 50 United States and Canada, this warranty does not apply. Contact your authorized Whirlpool dealer to determine if another warranty applies.

If you need service, first see the "Troubleshooting" section of this book. After checking "Troubleshooting," additional help can be found by checking the "Assistance or Service" section or by calling the Whirlpool Customer Interaction Center, **1-800-253-1301** (toll-free), from anywhere in the U.S.A. In Canada, contact your Whirlpool Canada Inc. designated service company or call **1-800-807-6777**.

11/02

Keep this book and your sales slip together for future reference. You must provide proof of purchase or installation date for in-warranty service.

Write down the following information about your refrigerator to better help you obtain assistance or service if you ever need it. You will need to know your complete model number and serial number. You can find this information on the model and serial number label, located on your refrigerator.

Dealer name _____
Address _____
Phone number _____
Model number _____
Serial number _____
Purchase date _____

SEGURIDAD DEL REFRIGERADOR

Su seguridad y la seguridad de los demás es muy importante.

Hemos incluido muchos mensajes importantes de seguridad en este manual y en su electrodoméstico. Lea y obedezca siempre todos los mensajes de seguridad.



Este es el símbolo de advertencia de seguridad.

Este símbolo le llama la atención sobre peligros potenciales que pueden ocasionar la muerte o una lesión a usted y a los demás.

Todos los mensajes de seguridad irán a continuación del símbolo de advertencia de seguridad y de la palabra "PELIGRO" o "ADVERTENCIA". Estas palabras significan:

⚠ PELIGRO

Si no sigue las instrucciones de inmediato, usted puede morir o sufrir una lesión grave.

⚠ ADVERTENCIA

Si no sigue las instrucciones, usted puede morir o sufrir una lesión grave.

Todos los mensajes de seguridad le dirán el peligro potencial, le dirán cómo reducir las posibilidades de sufrir una lesión y lo que puede suceder si no se siguen las instrucciones.

INSTRUCCIONES IMPORTANTES DE SEGURIDAD

ADVERTENCIA: Para reducir el riesgo de incendio, choque eléctrico, o lesiones personales al usar su refrigerador siga estas precauciones básicas:

- No quite la terminal de conexión a tierra.
- No use un cable eléctrico de extensión.
- Desconecte el suministro de energía antes de darle servicio.
- Vuelva a colocar todos los paneles antes de ponerlo a funcionar.
- Remueva las puertas de su refrigerador viejo.
- Use un limpiador no inflamable.
- No use un adaptador.
- Mantenga los materiales y vapores inflamables, tales como gasolina, alejados del refrigerador.
- Use dos o más personas para mover e instalar el refrigerador.
- Conecte a un contacto de pared de conexión a tierra de 3 terminales.

CONSERVAR ESTAS INSTRUCCIONES

Cómo deshacerse adecuadamente de su refrigerador viejo

⚠ ADVERTENCIA

Peligro de Asfixia

Remueva las puertas de su refrigerador viejo.

No seguir esta instrucción puede ocasionar la muerte o daño al cerebro.

Antes de tirar su refrigerador viejo o congelador:

- Saque la (las) puerta(s).
- Deje los estantes en su lugar así los niños no pueden meterse adentro con facilidad.

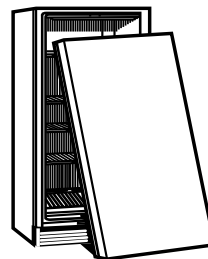

IMPORTANTE: El atrapamiento y asfixia de niños no es un problema del pasado. Los refrigeradores tirados y abandonados son un peligro...aún si van a quedar ahí "por unos pocos días". Si Ud. está por deshacerse de su refrigerador viejo, por favor siga las instrucciones que se dan a continuación para prevenir accidentes.

INSTRUCCIONES DE INSTALACIÓN

Desempaque el refrigerador

⚠️ ADVERTENCIA

Peligro de Peso Excesivo

Use dos o más personas para mover e instalar el refrigerador.

No seguir esta instrucción puede ocasionar una lesión en la espalda u otro tipo de lesiones.

IMPORTANTE: Deje que el refrigerador esté en posición vertical por una hora como mínimo después de desempacarlo y antes de enchufarlo en el tomacorriente. Vea "Requisitos eléctricos." Esto permite que el refrigerante se establezca de manera apropiada y evita daños en el sistema de refrigeración.

Quite los materiales de empaque

- Quite y deshágase adecuadamente de los materiales de empaque. Quite los restos de cinta y goma de las superficies de su refrigerador antes de encenderlo. Frote un poco de detergente líquido para vajillas sobre el adhesivo con los dedos. Limpie con agua tibia y seque.
- No use instrumentos filosos, alcohol para fricciones, líquidos inflamables, o productos de limpieza abrasivos para eliminar los restos de cinta o goma. Estos productos pueden dañar la superficie de su refrigerador. Para más información, vea "Seguridad del refrigerador".

Cómo mover su refrigerador:

Su refrigerador es muy pesado. Cuando mueva su refrigerador para limpiarlo o darle servicio, proteja el piso. Al mover el refrigerador, siempre tire directamente hacia afuera. No menee el refrigerador de lado a lado ni lo haga "caminar" cuando lo trate de mover ya que podría dañar el piso.

Limpie antes de usarlo

Una vez que usted haya quitado y se haya deshecho de todos los materiales de empaque de manera apropiada, limpie el interior de su refrigerador antes de usarlo. Vea las instrucciones de limpieza en "Cuidado de su refrigerador".

Requisitos de localización

⚠️ ADVERTENCIA



Peligro de Explosión

Mantenga los materiales y vapores inflamables, tales como gasolina, alejados del refrigerador.

No seguir esta instrucción puede ocasionar la muerte, explosión, o incendio.

Deje un espacio de aire de por lo menos $1\frac{3}{16}$ pulg. (3 cm) en la parte posterior y en ambos lados del congelador y $3\frac{1}{16}$ pulg. (10 cm) en la parte superior del refrigerador. Si el lado de la bisagra está contra una pared, deje espacio extra para que la puerta pueda abrirse ampliamente.

NOTA: No instale el refrigerador cerca de un horno, radiador u otra fuente de calor, en un lugar expuesto a la luz directa del sol por períodos prolongados ni en una ubicación en donde la temperatura llegue a menos de 55°F (13°C).

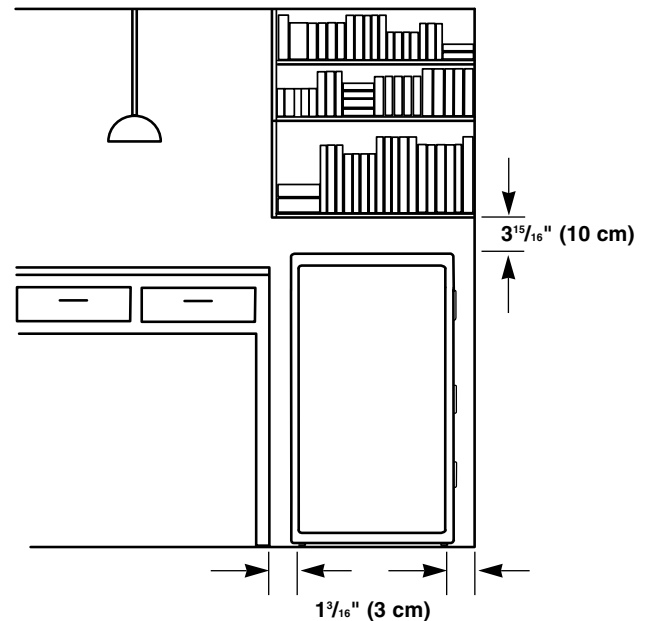

Requisitos eléctricos

⚠ ADVERTENCIA



Peligro de Choque Eléctrico

Conecte a un contacto de pared de conexión a tierra de 3 terminales.

No quite el terminal de conexión a tierra.

No use un adaptador.

No use un cable eléctrico de extensión.

No seguir estas instrucciones puede ocasionar la muerte, incendio o choque eléctrico.

Antes de mover el refrigerador a su ubicación final, es importante asegurarse de que tiene la conexión eléctrica adecuada:

Método de conexión a tierra recomendado

Se requiere una fuente de energía eléctrica de 115 Voltios, 60 Hz., CA solamente y con fusibles de 15 ó 20 amperios, debidamente conectada a tierra. Se recomienda que use un circuito separado sólo para su refrigerador. Use un tomacorriente que no se pueda apagar con un interruptor. No use un cable de extensión.

NOTA: Antes de realizar cualquier tipo de instalación, limpieza o de quitar un foco de luz, ponga el Control (del Termostato, del Refrigerador o del Congelador dependiendo del modelo) en la posición OFF (Apagado) y luego desconecte el refrigerador de la fuente de energía. Cuando haya terminado, reconecte el refrigerador a la fuente de energía eléctrica y vuelva a poner el control (del termostato, del refrigerador o del congelador dependiendo del modelo) en la posición deseada.

Cómo invertir el cierre de la puerta

⚠ ADVERTENCIA

Peligro de Peso Excesivo

Use dos o más personas para mover e instalar el refrigerador.

No seguir esta instrucción puede ocasionar una lesión en la espalda u otro tipo de lesiones.

HERRAMIENTAS NECESARIAS: llave para tuercas de 5/16 pulg., destornillador de cabeza plana, cuchillo plano para masilla de 2 pulg.

IMPORTANTE:

- Antes de comenzar, fije el control del refrigerador a OFF (Apagado). Desenchufe el refrigerador o desconecte la energía. Quite de la puerta los alimentos y los recipientes ajustables de la puerta o el portatalas.
- No acueste el refrigerador mientras cambia el sentido de abertura de la puerta. Vea “Desempaque el refrigerador”.

Cómo quitar la puerta - Estilo 1

1. Desenchufe el refrigerador o desconecte el suministro de energía.
2. Use el cuchillo para masilla de 2 pulg. para hacerle palanca a la tapa de la bisagra. Quite la tapa de la bisagra levantándola desde la parte posterior.

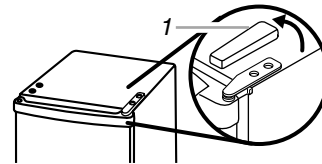

1. Tapa de la bisagra

3. Quite los tornillos de 5/16 pulg. de la bisagra superior. Conserve juntos todos los componentes.

NOTA: Si su refrigerador tiene un cerrojo, vea “Cómo invertir la cerradura”.

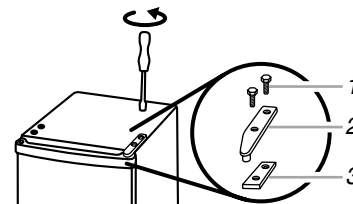

1. Tornillos de 5/16 pulg.
2. Bisagra superior
3. Calza

4. Levante la puerta hacia arriba y fuera de la bisagra inferior.
5. Si su modelo no tiene una cerradura, quite el tapón del orificio de la bisagra de la puerta y colóquelos en el lado opuesto como se muestra.

NOTA: Si su refrigerador tiene un cerrojo, vea “Cómo invertir la cerradura”.

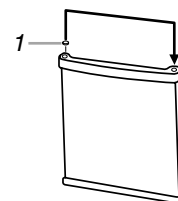

1. Tapón del orificio de la bisagra de la puerta

Cómo quitar la puerta - Estilo 2

1. Desenchufe el refrigerador o desconecte el suministro de energía.
2. Quite la tapa del gabinete levantándola desde la parte posterior y jalándola hacia delante para quitarla de la bisagra superior del soporte de ajuste de la cubierta del gabinete.

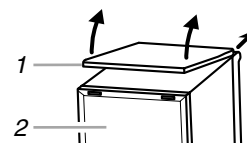

1. Tapa del gabinete
2. Posterior del refrigerador

3. Quite los tornillos de $\frac{5}{16}$ pulg. de la bisagra superior. Conserve juntos todos los componentes.

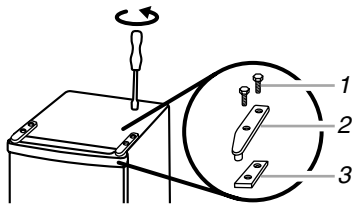

1. Tornillos de $\frac{5}{16}$ pulg.
2. Bisagra superior
3. Calza

4. Quite el soporte de ajuste de la tapa del gabinete. Conserve juntos todos los componentes.

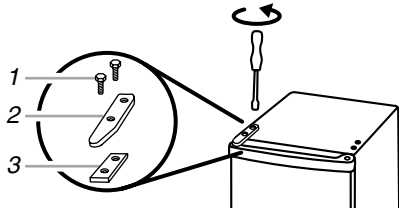

1. Tornillos de $\frac{5}{16}$ pulg.
2. Soporte de ajuste de la tapa del gabinete
3. Calza

5. Levante la puerta hacia arriba y fuera de la bisagra inferior.

Para invertir las bisagras - Todos los estilos

1. Incline el refrigerador desde el frente hacia arriba no más de un ángulo de 45° .
2. Gire la bisagra superior "vieja" al revés de manera que el pasador de la bisagra apunte hacia arriba. Coloque la bisagra en el lado inferior opuesto del refrigerador. Cerciérese de alinear el borde recto con el lado del refrigerador.

NOTA: No use la calza en la bisagra inferior. Guárdela para usarla con la bisagra superior nueva.

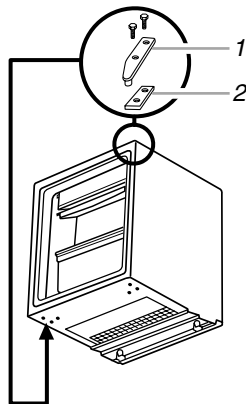

1. La bisagra superior se da vuelta
2. La calza no se mueve hacia la parte inferior

3. Coloque firmemente la bisagra inferior nueva con los tornillos.
4. Invierta las patas niveladoras:
 - Quite la pata niveladora y el espaciador y muévalos hacia el lado opuesto cerca de la bisagra inferior "vieja".

- Quite la tapa y destornille la otra pata niveladora de la bisagra inferior "vieja". Vuelva a colocarla en el lado opuesto en la bisagra inferior nueva. Esta pata niveladora también funciona como el tope de puerta.

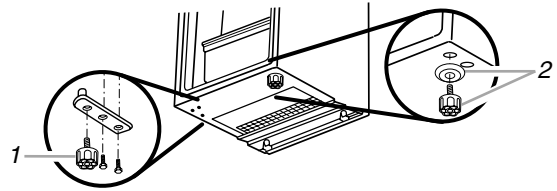

1. Pata niveladora en la bisagra inferior nueva
2. Pata niveladora y espaciador cerca de la bisagra inferior "vieja"

5. Quite la bisagra inferior "vieja".

Vuelva a colocar la puerta - Estilo 1

1. Quite los tapones de los orificios de las bisagras del gabinete y colóquelos en los orificios de la bisagra del lado opuesto como se muestra.

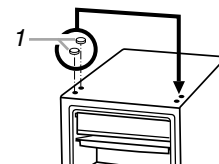

1. Tapones del orificio de la bisagra del gabinete

2. Vuelva a colocar la puerta en la bisagra inferior nueva.
3. Gire la bisagra inferior "vieja" al revés de manera que el pasador de la bisagra apunte hacia abajo.

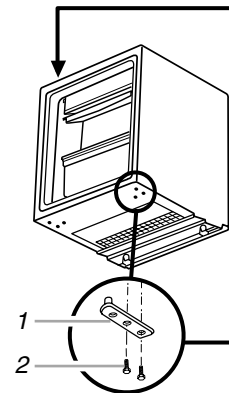

1. La bisagra inferior se da vuelta
2. Tornillos de $\frac{5}{16}$ pulg.

4. Coloque el espaciador y la bisagra juntos e inserte el pasador dentro de la puerta. Apriete los tornillos.

NOTA: Cerciérese de alinear el borde recto con el lado del refrigerador.

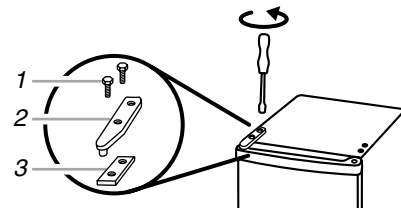

1. Tornillos de $\frac{5}{16}$ pulg.
2. Soporte de ajuste de la tapa del gabinete
3. Espaciador

5. Vuelva a colocar la tapa de la bisagra superior.
6. Enchufe el refrigerador o reconecte el suministro de energía.

Vuelva a colocar la puerta - Estilo 2

1. Vuelva a colocar el soporte de ajuste de la cubierta en el lado opuesto como se muestra.

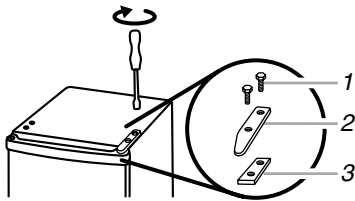

1. Tornillos de $\frac{1}{16}$ pulg.
2. Soporte de ajuste de la tapa del gabinete
3. Espaciador

2. Vuelva a colocar la puerta en la bisagra inferior nueva.
3. Gire la bisagra inferior "vieja" al revés de manera que el pasador de la bisagra apunte hacia abajo.

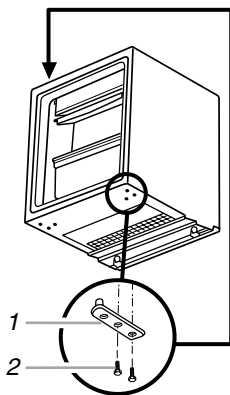

1. La bisagra inferior se da vuelta
2. Tornillos de $\frac{1}{16}$ pulg.

4. Coloque el espaciador y la bisagra juntos e inserte el pasador dentro de la puerta. Apriete los tornillos.

NOTA: Cerciórese de alinear el borde recto con el lado del refrigerador.

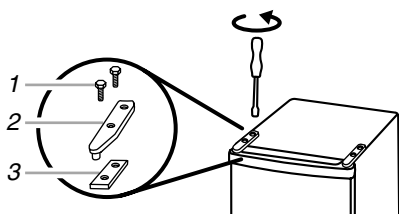

1. Tornillos de $\frac{1}{16}$ pulg.
2. La bisagra superior
3. Espaciador

5. Vuelva a colocar la tapa del gabinete deslizándola nuevamente sobre la bisagra superior y el soporte de ajuste de la tapa del gabinete. Jale hacia abajo en la parte posterior para asegurarse de que la tapa del gabinete esté firmemente en su lugar.
6. Enchufe el refrigerador o reconecte el suministro de energía.

Cómo invertir la cerradura

(en algunos modelos)

La cerradura está ubicada en el lado sin bisagras del refrigerador.

1. Utilizando el cuchillo para masilla de 2 pulg. hágale palanca hacia arriba a la tapa de la cerradura.
2. Quite los tornillos de $\frac{5}{16}$ pulg. y luego la placa de la cerradura. Conserve juntos todos los componentes.
3. Quite el tambor de la cerradura usando un destornillador de cabeza plana. De vuelta la placa de la cerradura y vuelva a colocar el tambor de la cerradura.
4. Coloque la placa de la cerradura en el lado opuesto donde se quitó la bisagra superior.
5. Vuelva a colocar la tapa de la cerradura.

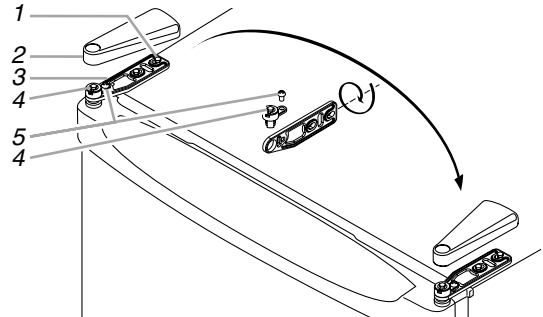

1. Tornillos de $\frac{5}{16}$ pulg.
2. Tapa de la cerradura
3. Placa de la cerradura
4. Tambor de la cerradura
5. Tornillo de la cerradura

Cómo ajustar el cierre de la puerta

Su refrigerador tiene 2 patas niveladoras ajustables en el frente. Si su refrigerador parece inestable o usted desea que las puertas se cierren con mayor facilidad, ajuste la inclinación del refrigerador empleando las instrucciones siguientes:

1. Mueva el refrigerador hacia su posición final.
2. Baje las patas niveladoras sólo lo necesario para levantar el gabinete del suelo.
3. Ajuste las patas niveladoras para nivelar el refrigerador:
 - Gire la pata niveladora hacia la derecha para bajar ese lado del refrigerador.
 - Gire la pata niveladora hacia la izquierda para levantar ese lado del refrigerador.

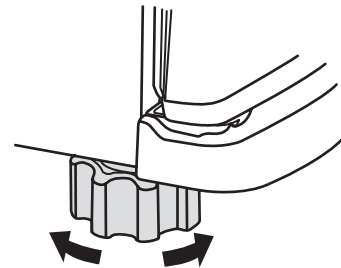

4. Verifique con un nivel.
5. Abra y cierre la puerta para asegurarse de que se cierran con la facilidad que usted desea.

Sonidos normales

Su nuevo refrigerador puede hacer ruidos que su viejo refrigerador no hacía. Como estos sonidos son nuevos para Ud., puede ser que se preocupe. La mayoría de los sonidos nuevos son normales. Las superficies duras tales como el piso, paredes y gabinetes pueden hacer que los sonidos parezcan más fuertes. A continuación se describen los tipos de sonidos y qué puede causarlos:

- Es posible que escuche un ruido parecido a una rajadura del hielo que se derrite durante la descongelación.
- Las vibraciones pueden producirse por el flujo de líquido refrigerante o artículos guardados arriba del refrigerador.
- También puede escuchar un sonido de borboteo debido al flujo del refrigerante en su refrigerador.
- Ud. puede escuchar agua corriendo hacia la bandeja de descongelación durante el ciclo de descongelación.
- Es posible que escuche sonidos como de chasquido cuando el refrigerador comienza o deja de funcionar.

USO DE SU REFRIGERADOR

Uso del control

El control del refrigerador está ubicado en la parte interior de su refrigerador. Para su comodidad, el control de su refrigerador ha sido programado en la fábrica. Al instalar su refrigerador por primera vez, cerciórese de que el control aún esté prefijado en el ajuste medio, como se ilustra.

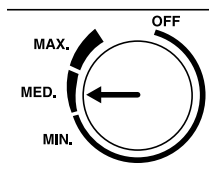

NOTA: Para apagar su refrigerador, gire el control del mismo a OFF (Apagado). Su producto no enfriará cuando el control del refrigerador esté fijado en OFF (Apagado).

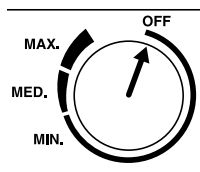

Cómo ajustar el control

Déle tiempo al refrigerador para que se enfríe completamente antes de agregar alimentos. Es mejor esperar 24 horas antes de colocar los alimentos en el refrigerador. El control está fijado correctamente cuando la leche o el jugo están tan fríos como a usted le gusta. Mueva el cuadrante de a un ajuste por vez y espere 24 horas entre los ajustes.

IMPORTANTE: Si agrega alimentos antes de que el refrigerador se haya enfriado por completo, sus alimentos podrían echarse a perder. El girar el control a un ajuste más alto (más frío) que el ajuste recomendado no hará que el compartimiento se enfríe más rápido.

Graduación	Se recomienda para	Temperaturas ambientes
Mínima	Refrigerador vacío Poca frecuencia de apertura de puerta	Hasta 65°F (18°C)
Mediana	Refrigerador cargado parcialmente	De 65°F a 85°F (18°C a 30°C)
Máxima	Refrigerador lleno Mucha frecuencia de apertura de puerta	Arriba de 85°F (30°C)

CARACTERÍSTICAS DEL REFRIGERADOR

NOTA: Las características de su modelo pueden variar ligeramente de aquéllas que se muestran en estas ilustraciones.

Cerradura con mecanismo eyector de llave (en algunos modelos)

Para trabar o destrabar el refrigerador, debe sostener la llave en la cerradura mientras la da vuelta. La cerradura tiene un mecanismo de resorte, de manera que la llave no puede dejarse en la cerradura.

1. Inserte la llave dentro del orificio en la tapa del extremo en el lado que no tiene la bisagra, según se muestra.

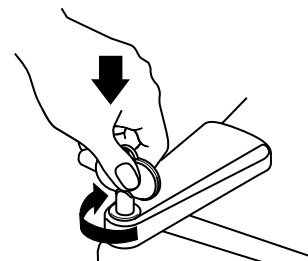

2. Gire la llave en el sentido de las manecillas del reloj para trabar la puerta y gire en el sentido contrario a las manecillas del reloj para destrabarla.

Si se pierde la llave, póngase en contacto con su distribuidor para obtener una de repuesto. Siempre que solicite una llave de repuesto, provea el número de modelo y de serie de su refrigerador.

Estantes del refrigerador

Guardé los alimentos similares juntos y ajuste los estantes para que se adapten a las diferentes alturas. Esto reduce el tiempo que la puerta del refrigerador está abierta a la vez que ahorra energía.

1. Quite el estante jalándolo hacia adelante.
2. Vuelva a colocar el estante deslizándolo nuevamente en el lugar.

Estante de acción dual

(en algunos modelos)

Puede usar este estante ya sea como un estante de anchura completa o media, para permitir que los artículos más altos se puedan guardar en el estante inferior.

1. Deslice la parte frontal del estante hacia la parte posterior del refrigerador para crear un estante de anchura media.

NOTA: Verifique que el estante esté seguro en su lugar.

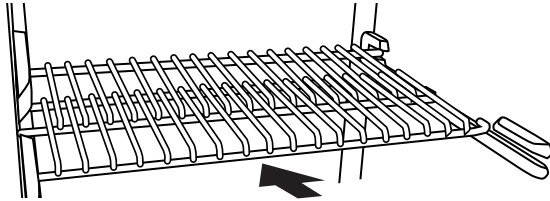

2. Vuelva a colocar el estante a su posición de anchura completa jalándolo hacia adelante hasta que encaje firmemente en su lugar.

Cajón para verduras y tapa

(en algunos modelos)

1. Quite el cajón para verduras deslizándolo directamente hacia afuera.
2. Levante y deslice hacia afuera la tapa del cajón para verduras para quitarla. Vuelva a colocar la tapa del cajón para verduras deslizándola nuevamente en su lugar.

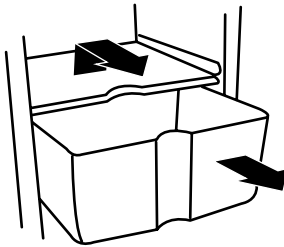

3. Vuelva a colocar el cajón para verduras deslizándolo nuevamente en su lugar.

Guía para la conservación de frutas y verduras

- Frutas: Lávelas, déjelas secar y guárdelas en el refrigerador en bolsas de plástico en el compartimiento para verduras. No lave ni pele las moras sino en el momento de usarlas. Separe y guarde las moras en su recipiente original en el compartimiento para verduras.
- Verduras con cáscaras: Colóquelas en bolsas de plástico o recipientes de plástico y guárdelas en el compartimiento para verduras.
- Verduras de hoja: Lávelas con agua fría, escúrralas y deshágase de las partes magulladas o amarillentas. Colóquelas en una bolsa de plástico o un recipiente de plástico y guárdelas en el cajón para verduras.

Compartimiento convertible

(en algunos modelos)

El compartimiento convertible permanece más frío que el resto del refrigerador, para mantener los alimentos frescos por más tiempo. También puede enfriar las bebidas más rápido.

1. Quite el compartimiento deslizándolo directamente hacia afuera hasta que se detenga. Levante el frente del compartimiento y deslícelo hacia afuera completamente.
2. Vuelva a colocar el compartimiento deslizándolo nuevamente hasta que se detenga por completo.



Características de la puerta

Los compartimientos de almacenaje de la puerta pueden moverse para que cumplan con sus necesidades de almacenaje.

1. Quite el compartimiento de almacenaje jalándolo por ambos extremos.
2. Vuelva a colocar el compartimiento de almacenaje en la ubicación deseada deslizándolo con seguridad en su lugar.

Recipientes de la puerta (en algunos modelos)



Portalatas

Estilo 1

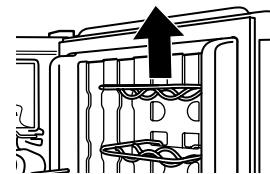

Estilo 2

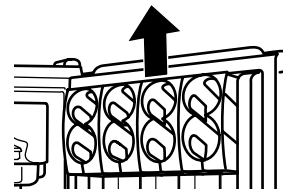

Soportes para botellas

Estilo 1

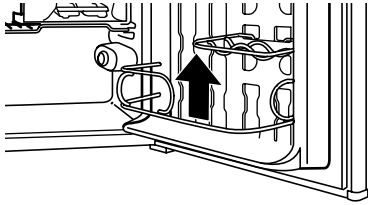

Estilo 2

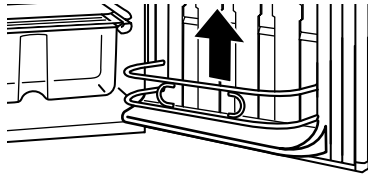

Estilo 3 (Separador de botellas en algunos modelos)

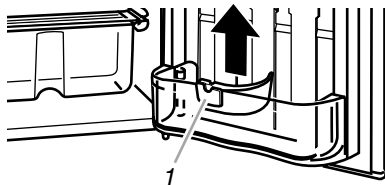

1. Separador de botellas

CUIDADO DE SU REFRIGERADOR

⚠ ADVERTENCIA



Peligro de Explosión

Use un limpiador no inflamable.

No seguir esta instrucción puede ocasionar la muerte, explosión o incendio.

Limpieza del refrigerador

Limpie el refrigerador más o menos una vez al mes para evitar la acumulación de olores. Limpie los derrames de inmediato.

1. Desenchufe el refrigerador o desconecte el suministro de energía.
2. Quite todas las partes desmontables del interior, tales como estantes, compartimientos para verduras, etc.
3. Lave a mano, enjuague y seque todas las partes desmontables y las superficies interiores meticulosamente. Use una esponja limpia o un paño liso y un detergente suave en agua caliente.

- No use productos de limpieza abrasivos o ásperos, como aerosoles para ventanas, productos de limpieza para pulir, líquidos inflamables, ceras para limpieza, detergentes concentrados, blanqueadores o productos de limpieza que contengan productos de petróleo en las partes de plástico, revestimientos de la puerta o juntas. No use toallas de papel, estropajos para fregar u otros utensilios de limpieza ásperos. Estos pueden rayar o dañar los materiales.

- Para ayudar a eliminar olores, puede lavar las paredes interiores con una mezcla de agua tibia y bicarbonato de sodio (2 cucharadas en un cuarto de galón [26 g en 0,95 L] de agua).

4. Reemplace las partes removibles.
5. Enchufe el refrigerador o reconecte el suministro de energía.
6. Coloque el control en la posición máxima por 24 horas y luego ajuste el control en la posición deseada. Permita que el refrigerador y el congelador se enfríen completamente antes de agregar los alimentos. Vea "Uso del control".

Cómo descongelar y limpiar el congelador

Descongele y limpie su congelador cuando se acumule una cantidad aproximada de hielo de $\frac{3}{8}$ de pulg. (1 cm). En zonas de mucha humedad es posible que deba descongelarse y limpiarse el congelador más seguido.

No use limpiadores abrasivos en su congelador. No use ceras de limpieza, detergentes concentrados, blanqueadores o limpiadores que contengan petróleo en las piezas de plástico. Pueden dañarse.

1. Gire el control del refrigerador a OFF (Apagado).

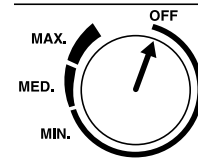

2. Desenchufe el refrigerador o desconecte el suministro de energía.
3. Saque todos los alimentos de las secciones del refrigerador y del congelador. Guárdelos en un enfriador con hielo, en un refrigerador-congelador adicional o en un lugar fresco.

Estilo 1

El agua del congelador fluirá hacia dentro de la bandeja de desagüe para descongelar.

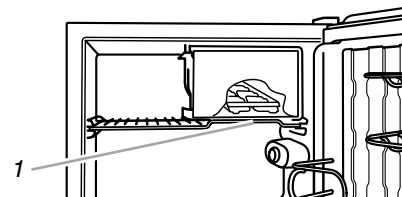

1. Bandeja de desagüe para descongelar

Estilo 2

El agua del hielo que se derrite fluirá hacia dentro del compartimiento convertible.

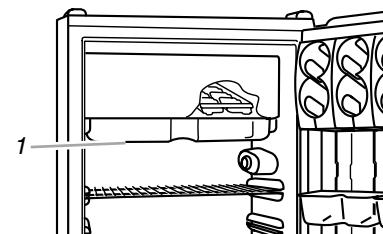

1. Compartimiento convertible

4. Deje la puerta del refrigerador abierta hasta que se derrita el hielo.
5. Coloque una cacerola con agua caliente en el congelador con la puerta abierta para derretir más rápido el hielo. También ayudará si dirige el aire de un ventilador eléctrico hacia el congelador. No coloque el ventilador ni ningún otro aparato eléctrico en el congelador.
NOTA: Fíjese con frecuencia en la bandeja de desagüe o en el compartimiento convertible para evitar que se desborde el agua. Para facilitar el vaciado, tenga a mano una segunda cacerola.
6. Use una rasqueta de plástico para remover el hielo.
NOTA: No use un pico para hielo, un cuchillo ni ninguna otra herramienta puntiaguda o filosa para descongelar el congelador. Puede dañarse.
7. Vacíe la bandeja de desagüe o el compartimiento convertible y séquelos bien. Limpie el agua de las paredes con una toalla o una esponja.
8. Limpie las paredes interiores del congelador con una solución de detergente suave y agua tibia, o 2 cdas. (26 mg) de bicarbonato de sodio por cada cuarto (0,95 l) de agua tibia. No use productos de limpieza abrasivos o ásperos.
9. Vuelva a colocar la bandeja de desagüe o el compartimiento convertible.
10. Enchufe el refrigerador o reconecte el suministro de energía.
11. Coloque el control en la posición máxima por 24 horas y luego ajuste el control en la posición deseada. Vea “Uso del control”.
12. Coloque el control en la posición máxima por 24 horas y luego ajuste el control en la posición deseada. Permita que el refrigerador y el congelador se enfríen completamente antes de agregar los alimentos. Vea “Uso del control”.

Cuidado durante las vacaciones y mudanzas

Vacaciones

Si usted decide dejar el refrigerador funcionando mientras está ausente, use todo lo que se pueda echar a perder y congele los otros artículos.

Si Ud. decide apagar el refrigerador antes de irse, siga estos pasos.

1. Saque toda la comida de los compartimientos del refrigerador y del congelador.
2. Gire el control hacia la posición de apagado. Vea “Uso del control” y “Cómo descongelar y limpiar el congelador”.
3. Limpie el refrigerador y séquelo bien.
4. Fije bloques de goma o de madera con cinta adhesiva a la puerta o las puertas (dependiendo del modelo) para que queden abiertas y el aire circule. Esto evita que se formen olores y que crezcan hongos.

Mudanza

Si Ud. muda su refrigerador a una casa nueva, siga los siguientes pasos para prepararse para la mudanza.

1. Saque toda la comida del refrigerador y de los compartimientos del congelador.
2. Gire el control hacia la posición apagado. Vea “Uso del control” y “Cómo descongelar y limpiar el congelador”.
3. Desenchufe el refrigerador.

4. Vacíe el agua de la bandeja colectora.
5. Límpiela, enjuáguela y séquela detalladamente.
6. Saque todas las partes desmontables, envuélvalas bien y asegúrelas con cinta adhesiva para que no se muevan y se sacudan durante la mudanza.
7. Sostenga la puerta o las puertas (dependiendo del modelo) cerradas y el cable pegado al gabinete del refrigerador con cinta adhesiva.

Cuando llegue a la casa nueva, ponga todo de nuevo y vea la sección “Instrucciones de instalación” para la instalación adecuada.

Cortes de corriente

Si no va a haber electricidad por 24 horas o menos, mantenga la puerta o las puertas del refrigerador cerradas para que los alimentos se mantengan fríos y congelados.

Si el corte de electricidad va a durar más de 24 horas haga lo siguiente:

- Saque todos los alimentos congelados y guárdelos en una conservadora de comida congelada.
- Ponga 2 libras (907 g) de hielo seco en el congelador por cada pie cúbico (28 L) de espacio en su congelador. Esto mantendrá los alimentos congelados de 2 a 4 días.
- Si no tiene conservadora de alimentos ni hielo seco, use todos los alimentos perecederos de una vez o póngalos en latas.

RECUERDE: Un congelador lleno se mantiene frío por más tiempo que uno a medio llenar. Un congelador lleno de carne se mantiene frío por más tiempo que uno lleno de alimentos de pastelería. Si Ud. ve que los alimentos contienen cristales de hielo, se pueden volver a congelar, pero la calidad y el sabor pueden afectarse. Si el alimento no está en buenas condiciones, descártelo.

SOLUCIÓN DE PROBLEMAS

Primero pruebe las soluciones sugeridas aquí para evitar el costo innecesario del servicio.

El refrigerador no enfría

- **¿Se ha colocado el control de temperatura en la posición media?** El control está programado de fábrica para la posición media correcta. Después de conectar la electricidad, espere 1 hora antes de verificar la temperatura.

NOTA: El ajustar el control en la posición más fría no enfría ningún compartimiento más rápido.

La temperatura está demasiado caliente

Verifique lo siguiente:

- ¿Se abre la puerta a menudo?
- ¿Se acaba de agregar una gran cantidad de alimentos al refrigerador o al congelador?
- ¿Se ha ajustado el control correctamente de acuerdo con las condiciones circundantes?

Parece que el motor funciona excesivamente

Verifique lo siguiente:

- ¿Está la temperatura ambiente más caliente que lo normal?
- ¿Se acaba de agregar una gran cantidad de alimentos al refrigerador?
- ¿Se abre la puerta a menudo?
- ¿No está la puerta completamente cerrada?

Hay acumulación de humedad en el interior

Verifique lo siguiente:

- ¿Se abre la puerta a menudo?
- ¿Está húmeda la habitación?
- ¿Se ha ajustado el control correctamente de acuerdo con las condiciones circundantes?

La puerta no cierran completamente

Verifique lo siguiente:

- ¿Hay paquetes de comida que impiden que se cierre la puerta?
- ¿Están fuera de posición las bandejas de cubos de hielo?
- ¿Se desmontó la puerta durante la instalación del producto y no se volvió a instalar correctamente?

Es difícil abrir la puerta

- ¿Está la empaquetadura sucia o pegajosa? Limpie las empaquetaduras con un jabón suave y agua tibia.

AYUDA O SERVICIO TÉCNICO

Antes de solicitar asistencia o servicio, por favor consulte la sección "Solución de Problemas". Esto le podría ahorrar el costo de una visita de servicio técnico. Si considera que aún necesita ayuda, siga las instrucciones que aparecen a continuación.

Cuando llame, tenga a mano la fecha de compra y el número completo del modelo y de la serie de su electrodoméstico. Esta información nos ayudará a atender mejor a su pedido.

Si necesita piezas de repuesto

Si necesita pedir piezas de repuesto, recomendamos que use únicamente piezas especificadas de fábrica FSP®. Estas piezas encajarán bien y funcionarán bien ya que están confeccionadas con la misma precisión empleada en la fabricación de cada electrodoméstico nuevo de WHIRLPOOL®.

Para encontrar piezas de repuesto FSP® en su localidad, llame a nuestro Centro de interacción del cliente o al centro de servicio designado más cercano a su localidad.

En los EE.UU.

Llame al Centro de Interacción del Cliente sin costo alguno al: **1-800-253-1301**.

Nuestros consultores ofrecen ayuda para:

- Características y especificaciones de nuestra línea completa de electrodomésticos.
- Información sobre la instalación.
- Procedimiento para el uso y mantenimiento.
- Venta de accesorios y partes para reparación.
- Asistencia especializada para el consumidor (habla hispana, problemas de audición, visión limitada, etc.).
- Recomendaciones con distribuidores locales, compañías que dan servicio y distribuidores de partes para reparación. Los técnicos designados por Whirlpool están entrenados para cumplir con la garantía de producto y ofrecer servicio una vez que la garantía termine, en cualquier lugar de los Estados Unidos.

Para localizar a una compañía de servicio designada por Whirlpool en su área, también puede consultar la sección amarilla de su guía telefónica.

Para obtener asistencia adicional

Si necesita asistencia adicional, puede escribir a Whirlpool Corporation con sus preguntas o dudas a:

Whirlpool Brand Home Appliances
Customer Interaction Center
553 Benson Road
Benton Harbor, MI 49022-2692

Por favor incluya en su correspondencia un número de teléfono en el que se le pueda localizar durante el día.

En Canadá

Llame al Centro de Interacción del Cliente de Whirlpool Canada Inc. sin costo alguno al: **1-800-461-5681**, de lunes a viernes de 8 a.m. a 6 p.m. (hora del este) y los sábados de 8:30 a.m. a 4:30 p.m. (hora del este).

Nuestros consultores ofrecen ayuda para:

- Características y especificaciones de nuestra línea completa de electrodomésticos.
- Referencias a distribuidores locales.

Para servicio técnico en Canadá

Llame al **1-800-807-6777**. Los técnicos de servicio designados por Whirlpool Canada Inc. están capacitados para cumplir con la garantía del producto y proporcionar servicio después de la garantía, en cualquier lugar de Canadá.

Para obtener asistencia adicional

Si necesita asistencia adicional, puede escribir a Whirlpool Canada Inc. con sus preguntas o dudas a:

Whirlpool Canada Inc.
Customer Interaction Center
1901 Minnesota Court
Mississauga, Ontario L5N 3A7

Por favor incluya en su correspondencia un número de teléfono en el que se le pueda localizar durante el día.

GARANTÍA DEL REFRIGERADOR WHIRLPOOL®

GARANTÍA TOTAL POR UN AÑO PARA EL REFRIGERADOR

Durante un año a partir de la fecha de compra, siempre y cuando se dé al refrigerador un uso y mantenimiento de conformidad con las instrucciones adjuntas o provistas con el producto, Whirlpool Corporation se hará cargo del costo de las piezas especificadas de fábrica FSP® y del gasto del trabajo de reparación para corregir defectos en los materiales o en la mano de obra. El servicio deberá ser suministrado por una compañía de servicio designada por Whirlpool.

GARANTÍA TOTAL POR CINCO AÑOS PARA LAS PARTES LISTADAS DEL SISTEMA SELLADO DE REFRIGERACIÓN

Durante cinco años a partir de la fecha de compra, siempre y cuando se dé al refrigerador un uso y mantenimiento de conformidad con las instrucciones adjuntas o provistas con el producto, Whirlpool Corporation se hará cargo del costo de las piezas especificadas de fábrica FSP® y del gasto del trabajo de reparación para corregir defectos en los materiales o en la mano de obra del sistema sellado de refrigeración. Estas partes son: compresor, evaporador, condensador, secador y tubos conectores. El servicio deberá ser suministrado por una compañía de servicio designada por Whirlpool.

Whirlpool Corporation no pagará por:

1. Visitas de servicio técnico para corregir la instalación de su refrigerador, para enseñarle a usar su refrigerador, para cambiar fusibles domésticos o para corregir la instalación eléctrica o de la tubería de la casa, o para cambiar focos de luz.
2. Reparaciones cuando su refrigerador se use de un modo diferente al doméstico familiar.
3. Recogida y entrega. Su refrigerador está diseñado para ser reparado en el hogar.
4. Daños de su refrigerador causados por accidente, alteración, uso indebido, abuso, incendio, inundación, instalación incorrecta, actos fortuitos o el empleo de productos no aprobados por Whirlpool Corporation.
5. Cualquier pérdida de alimentos debida a la deficiencia del producto.
6. Reparaciones de piezas o sistemas como resultado de modificaciones no autorizadas que se hayan efectuado en el electrodoméstico.
7. Gastos para piezas de repuesto o de mano de obra para la reparación de electrodomésticos que se empleen fuera de los Estados Unidos o Canadá.
8. En Canadá, gastos de viaje o de transporte para clientes que residen en zonas distantes.

WHIRLPOOL CORPORATION Y WHIRLPOOL CANADA INC. NO SE RESPONSABILIZARÁN POR DAÑOS INCIDENTALES O CONSECUENTES

Algunos estados o provincias no permiten la exclusión o limitación de daños incidentales o consecuentes, de modo que esta exclusión o limitación quizás no le corresponda. Esta garantía le otorga derechos legales específicos, y es posible que usted tenga también otros derechos, los cuales varían de un estado a otro o de una provincia a otra.

Esta garantía no tiene vigor fuera de los cincuenta Estados Unidos y Canadá. Póngase en contacto con el distribuidor autorizado de Whirlpool para determinar si corresponde otra garantía.

Si necesita servicio, consulte primero la sección "Solución de problemas" de este libro. Después de consultar la sección "Solución de Problemas", puede encontrar ayuda adicional en la sección "Asistencia o servicio", o al llamar al Centro de interacción del cliente de Whirlpool al **1-800-253-1301** (gratuito) desde cualquier lugar de los EE.UU. En Canadá, póngase en contacto con su compañía de servicio designada por Whirlpool Canada Inc. o llame al **1-800-807-6777**.

11/02

Guarde este libro y su comprobante de compra juntos para referencia futura. Usted deberá proporcionar el comprobante de la compra o una fecha de instalación para obtener servicio bajo la garantía.

Escriba la siguiente información acerca de su refrigerador para ayudarlo mejor a obtener asistencia o servicio técnico si alguna vez llegara a necesitarlo. Deberá tener a mano el número completo del modelo y de la serie. Podrá encontrar esta información en la etiqueta con el número del modelo y de la serie, ubicados en su refrigerador.

Nombre del distribuidor _____

Dirección _____

Número de teléfono _____

Número de modelo _____

Número de serie _____

Fecha de compra _____

SÉCURITÉ DU RÉFRIGÉRATEUR

Votre sécurité et celle des autres est très importante.

Nous donnons de nombreux messages de sécurité importants dans ce manuel et sur votre appareil ménager. Assurez-vous de toujours lire tous les messages de sécurité et de vous y conformer.



Voici le symbole d'alerte de sécurité.

Ce symbole d'alerte de sécurité vous signale les dangers potentiels de décès et de blessures graves à vous et à d'autres.

Tous les messages de sécurité suivront le symbole d'alerte de sécurité et le mot "DANGER" ou "AVERTISSEMENT". Ces mots signifient :

⚠ DANGER

Risque possible de décès ou de blessure grave si vous ne suivez pas immédiatement les instructions.

⚠ AVERTISSEMENT

Risque possible de décès ou de blessure grave si vous ne suivez pas les instructions.

Tous les messages de sécurité vous diront quel est le danger potentiel et vous disent comment réduire le risque de blessure et ce qui peut se produire en cas de non-respect des instructions.

IMPORTANTES INSTRUCTIONS DE SÉCURITÉ

AVERTISSEMENT : Pour réduire les risques d'incendie, de choc électrique ou des blessures lors de l'utilisation du réfrigérateur, prendre quelques précautions fondamentales, y compris les suivantes :

- Brancher l'appareil sur une prise à 3 alvéoles reliée à la terre.
- Ne pas enlever la broche de liaison à la terre.
- Ne pas utiliser un adaptateur.
- Ne pas utiliser un câble de rallonge.
- Utiliser deux ou plus de personnes pour déplacer et installer le réfrigérateur.
- Débrancher la source de courant électrique avant l'entretien.
- Replacer tous les panneaux avant de faire la remise en marche.
- Utiliser un produit de nettoyage ininflammable.
- Garder les matériaux et les vapeurs inflammables, telle que l'essence, loin du réfrigérateur.
- Enlever les portes de votre vieux réfrigérateur.

CONSERVEZ CES INSTRUCTIONS

Mise au rebut de votre vieux réfrigérateur

⚠ AVERTISSEMENT

Risque de suffoquer

Enlever les portes de votre vieux réfrigérateur.

Le non-respect de cette instruction peut causer un décès ou des lésions cérébrales.

Avant de jeter votre vieux réfrigérateur ou congélateur :

- Enlever la ou les porte(s).
- Laisser les tablettes en place de sorte que les enfants ne peuvent pas facilement se glisser à l'intérieur.

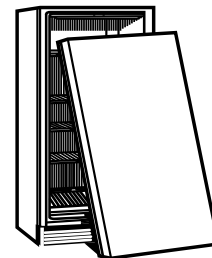

IMPORTANT : L'emprisonnement et l'étouffement des enfants ne sont pas un problème du passé. Les réfrigérateurs jetés ou abandonnés sont encore dangereux, même s'ils sont abandonnés pendant "quelques jours seulement". Si vous vous débarrassez de votre vieux réfrigérateur, veuillez suivre les instructions suivantes pour aider à éviter les accidents.

INSTRUCTIONS D'INSTALLATION

Déballage du réfrigérateur

⚠ AVERTISSEMENT

Risque du poids excessif

Utiliser deux ou plus de personnes pour déplacer et installer le réfrigérateur.

Le non-respect de cette instruction peut causer une blessure au dos ou d'autre blessure.

IMPORTANT : Laisser le réfrigérateur en position verticale pendant 1 heure minimum après l'avoir déballé et avant de le brancher à la prise électrique. Voir "Spécifications électriques". Ceci permet au réfrigérant de se répartir correctement et empêche d'endommager le système de refroidissement.

Enlever les matériaux d'emballage

- Enlever et jeter les matériaux d'emballage de façon appropriée. Enlever tout résidu de ruban adhésif et de colle des surfaces du réfrigérateur avant de le mettre en marche. Frotter une petite quantité de savon liquide à vaisselle sur l'adhésif avec les doigts. Rincer à l'eau tiède et sécher.
- Ne pas utiliser d'instruments coupants, d'alcool à friction, de liquides inflammables ou de nettoyants abrasifs pour enlever le ruban adhésif ou la colle. Ces produits peuvent endommager la surface de votre réfrigérateur. Pour plus de renseignements, voir "Sécurité du réfrigérateur".

Déplacement de votre réfrigérateur :

Votre réfrigérateur est lourd. Lors du déplacement du réfrigérateur pour le nettoyage ou le service, veiller à protéger le plancher. Toujours tirer le réfrigérateur tout droit lors du déplacement. Ne pas incliner le réfrigérateur d'un côté ou de l'autre ni le "faire marcher" en essayant de le déplacer car le plancher pourrait être endommagé.

Nettoyer avant utilisation

Après avoir enlevé et jeté tous les matériaux d'emballage de façon appropriée, nettoyer l'intérieur du réfrigérateur avant de l'utiliser. Voir les instructions de nettoyage dans "Entretien du réfrigérateur".

Emplacement d'installation

⚠ AVERTISSEMENT



Risque d'explosion

Garder les matériaux et les vapeurs inflammables, telle que l'essence, loin du réfrigérateur.

Le non-respect de cette instruction peut causer un décès, une explosion ou un incendie.

Laisser au moins 1³/₁₆ po (3 cm) d'espace à l'arrière et sur les côtés du réfrigérateur et 3¹⁵/₁₆ po (10 cm) d'espace au-dessus. Si le côté à charnière est contre le mur, laisser un espace supplémentaire pour que la porte puisse s'ouvrir plus grande.

REMARQUE : Ne pas installer le réfrigérateur près d'un four, d'un radiateur ou d'une autre source de chaleur, dans un endroit trop exposé aux rayons du soleil, ou là où la température descendra au-dessous de 55°F (13°C).

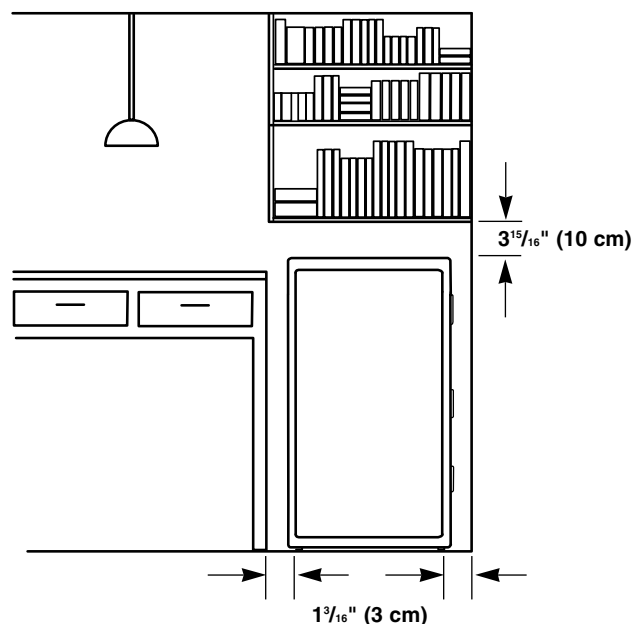

Spécifications électriques

⚠ AVERTISSEMENT



Risque de choc électrique

Brancher sur une prise à 3 alvéoles reliée à la terre.

Ne pas enlever la broche de liaison à la terre.

Ne pas utiliser un adaptateur.

Ne pas utiliser un câble de rallonge.

Le non-respect de ces instructions peut causer un décès, un incendie ou un choc électrique.

Avant de placer le réfrigérateur à son emplacement final, il est important de vous assurer d'avoir la connexion électrique appropriée :

Méthode recommandée de mise à la terre

Une source d'alimentation de 115 volts, 60 Hz, type 15 ou 20 ampères CA seulement, protégée par fusible et adéquatement mise à la terre, est nécessaire. Il est recommandé d'utiliser un circuit distinct pour alimenter uniquement votre réfrigérateur. Utiliser une prise murale qui ne peut pas être mise hors circuit à l'aide d'un commutateur. Ne pas utiliser un câble de rallonge.

REMARQUE : Avant d'exécuter tout type d'installation, nettoyage ou remplacement d'une ampoule d'éclairage, tourner la commande (réglage du thermostat, du réfrigérateur ou du congélateur selon le modèle) à OFF (arrêt) et débrancher ensuite le réfrigérateur de la source d'alimentation électrique. Lorsque vous avez terminé, reconnecter le réfrigérateur à la source d'alimentation électrique et tourner de nouveau la commande (réglage du thermostat, du réfrigérateur ou du congélateur selon le modèle) au réglage désiré.

Inversion de l'ouverture de la porte

⚠ AVERTISSEMENT

Risque du poids excessif

Utiliser deux ou plus de personnes pour déplacer et installer le réfrigérateur.

Le non-respect de cette instruction peut causer une blessure au dos ou d'autre blessure.

OUTILLAGE REQUIS : Tourne-écrou de 5/16 po, tournevis à lame plate, couteau plat à mastiquer de 2 po

IMPORTANT :

- Avant de commencer, tourner la commande du réfrigérateur sur OFF (arrêt). Débrancher le réfrigérateur ou déconnecter la source de courant électrique. Retirer les aliments et tout balconnet réglable ou porte-cannettes de la porte.
- Ne pas coucher le réfrigérateur alors que vous inversez le sens d'ouverture de la porte. Voir "Déballage du réfrigérateur".

Pour enlever la porte - Style 1

1. Débrancher le réfrigérateur ou déconnecter la source de courant électrique.
2. Utiliser le couteau à mastiquer de 2 po pour dégager le cache-charnière supérieur. Enlever le couvercle de la charnière en le soulevant de l'arrière.

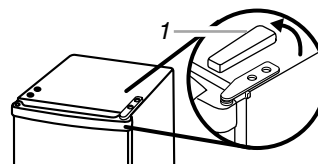

1. Couvercle de la charnière

3. Enlever les vis de 5/16 po de la charnière supérieure. Conserver toutes les pièces ensemble.

REMARQUE : Si votre modèle a une serrure, voir "Inversion de la serrure".

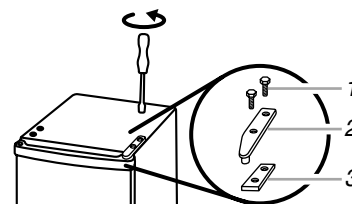

1. Vis de 5/16 po
2. Charnière supérieure
3. Cale

4. Soulever la porte et la dégager de la charnière inférieure.
5. Si votre modèle n'a pas de serrure, enlever le bouchon d'obturation du trou de la charnière de la porte et le mettre du côté opposé tel qu'illustré.

REMARQUE : Si votre modèle a une serrure, voir "Inversion de la serrure".

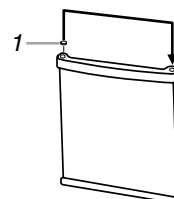

1. Bouchon d'obturation du trou de la charnière de la porte

Pour enlever la porte - Style 2

1. Débrancher le réfrigérateur ou déconnecter la source de courant électrique.
2. Enlever le couvercle de la caisse en le soulevant à l'arrière et le tirant vers l'avant pour le dégager de la charnière supérieure et de la bride de support du couvercle de la caisse.

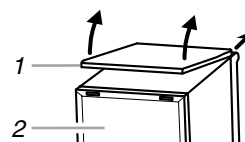

1. Couvercle de la caisse
2. L'arrière du réfrigérateur

3. Enlever les vis de $\frac{5}{16}$ po de la charnière supérieure. Conserver toutes les pièces ensemble.

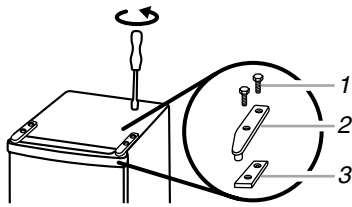

1. Vis de $\frac{5}{16}$ po
2. Charnière supérieure
3. Cale

4. Enlever la bride de support du couvercle de la caisse. Conserver toutes les pièces ensemble.

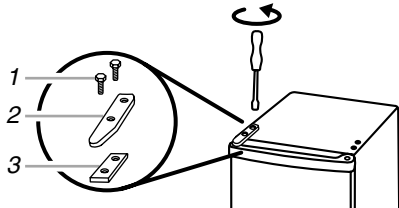

1. Vis de $\frac{5}{16}$ po
2. Bride de support du couvercle de la caisse
3. Cale

5. Soulever la porte et la dégager de la charnière inférieure.

Inversion des charnières - Tous les styles

1. Incliner le réfrigérateur vers le haut à l'avant à un angle de 45° maximum.
2. Retourner la "vieuse" charnière supérieure de telle sorte que l'axe pointe vers le haut. Placer la charnière du côté inférieur opposé du réfrigérateur. S'assurer d'aligner le bord droit avec le côté du réfrigérateur.

REMARQUE : Ne pas utiliser la cale pour la charnière inférieure. La conserver pour utilisation avec la nouvelle charnière supérieure.

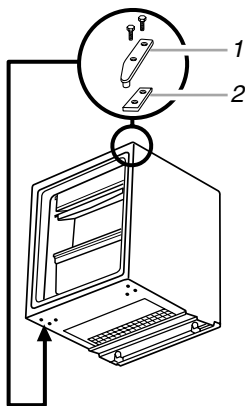

1. La charnière supérieure se retourne.
2. La cale ne se met pas en bas.

3. Fixer solidement la nouvelle charnière supérieure à l'aide des vis.

4. Inverser les pieds de nivellement :

- Enlever le pied de nivellement et la cale d'espacement et les déplacer de l'autre côté près de la "vieuse" charnière inférieure.
- Enlever le bouchon et dévisser l'autre pied de nivellement de la "vieuse" charnière inférieure. Le remettre du côté opposé sur la nouvelle charnière inférieure. Ce pied de nivellement sert également de butée de porte.

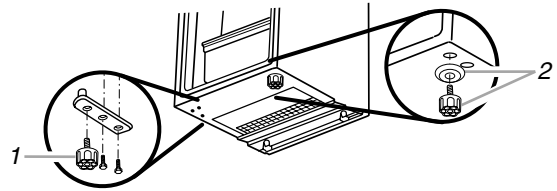

1. Pied de nivellement dans la nouvelle charnière inférieure
2. Pied de nivellement et cale d'espacement près de la "vieuse" charnière inférieure

5. Enlever la "vieuse" charnière inférieure.

Pour remettre la porte en place - Style 1

1. Retirer les bouchons d'obturation de trou de charnière de la caisse et les mettre dans les trous de charnière du côté opposé tel qu'illustré.

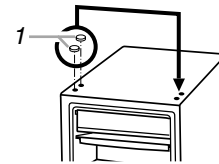

1. Bouchons d'obturation des trous de charnière de la caisse

2. Remettre la porte en place sur la nouvelle charnière inférieure.
3. Retourner la "vieuse" charnière inférieure de telle sorte que l'axe pointe vers le bas.

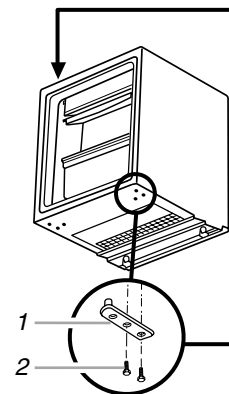

1. La charnière inférieure se retourne.
2. Vis de $\frac{5}{16}$ po

- Assembler la cale et la charnière et insérer l'axe de la charnière dans la porte. Serrer les vis.

REMARQUE : S'assurer d'aligner le bord droit avec le côté du réfrigérateur.

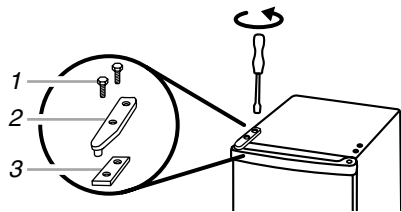

- Vis de $\frac{5}{16}$ po
- Bride de support du couvercle de la caisse
- Cale

- Remettre le couvercle de la charnière.
- Brancher le réfrigérateur ou reconnecter la source de courant électrique.

Pour remettre la porte en place - Style 2

- Remettre la bride de support du couvercle de la caisse en place du côté opposé tel qu'illustré.

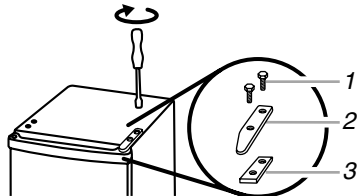

- Vis de $\frac{5}{16}$ po
- Bride de support du couvercle de la caisse
- Cale

- Remettre la porte en place sur la nouvelle charnière inférieure.
- Retourner la "vieux" charnière inférieure de telle sorte que l'axe pointe vers le bas.

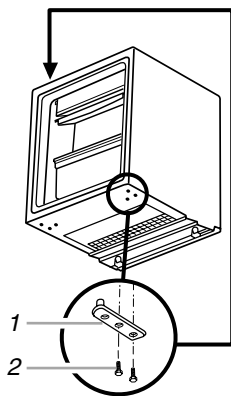

- La charnière inférieure se retourne.
- Vis de $\frac{5}{16}$ po

- Assembler la cale et la charnière supérieure et insérer l'axe de la charnière dans la porte. Serrer les vis.

REMARQUE : S'assurer d'aligner le bord droit avec le côté du réfrigérateur.

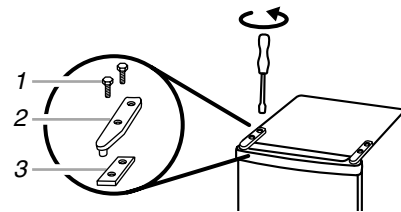

- Vis de $\frac{5}{16}$ po
- Charnière supérieure
- Cale

- Remettre le couvercle de la caisse en place en le glissant sur la charnière supérieure et la bride de support du couvercle de la caisse. Appliquer une pression sur l'arrière pour s'assurer que le couvercle de la caisse est bien en place.
- Brancher le réfrigérateur ou reconnecter la source de courant électrique.

Inversion de la serrure

(sur certains modèles)

La serrure est située sur le côté sans charnière du réfrigérateur.

- Dégager le cache-serrure de l'avant à l'aide d'un couteau à mastiquer de 2 po.
- Enlever les vis de $\frac{5}{16}$ po, puis le palastre. Conserver toutes les pièces ensemble.
- Enlever le barillet de la serrure à l'aide d'un tournevis à lame plate. Retourner le palastre et réinstaller le barillet de la serrure.
- Placer le palastre du côté opposé là où la charnière a été enlevée.
- Réinstaller le foncet de la serrure.

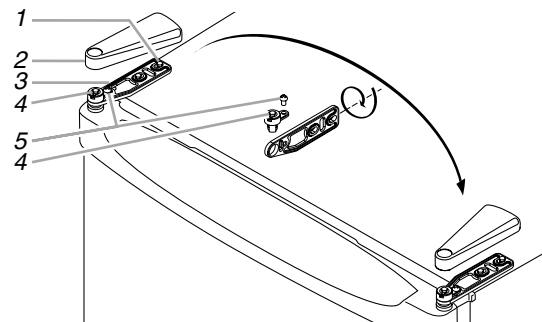

- Vis de $\frac{5}{16}$ po
- Foncet de la serrure
- Palastre
- Barillet
- Vis de serrure

Réglage de la fermeture de la porte

Votre réfrigérateur a 2 pieds de nivellement réglables à l'avant. Si votre réfrigérateur semble instable ou si vous désirez que les portes se ferment plus facilement, régler l'inclinaison du réfrigérateur en suivant ces instructions.

- Déplacer le réfrigérateur à sa position finale.
- Baisser les pieds de nivellement juste suffisamment pour soulever la caisse du sol.

3. Ajuster les pieds de nivellement pour mettre le réfrigérateur à niveau :

- Tourner le pied de nivellement vers la droite pour abaisser ce côté du réfrigérateur.
- Tourner le pied de nivellement vers la gauche pour soulever ce côté du réfrigérateur.

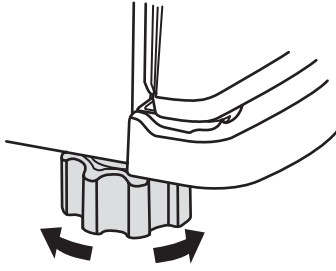

4. Vérifier avec un niveau.

5. Ouvrir et fermer la porte pour s'assurer qu'elles se ferment aussi facilement que vous le désirez.

Bruits normaux

Il est possible que le réfrigérateur neuf émette des bruits que l'appareil précédent ne produisait pas. Comme ces bruits sont nouveaux, ils peuvent vous inquiéter. La plupart de ces nouveaux bruits sont normaux. Les bruits peuvent vous sembler plus forts avec des surfaces dures comme le sol, les murs et les armoires. Les descriptions suivantes indiquent les genres de bruits et leur cause possible.

- Il se peut que vous entendiez un bruit de craquement lorsque la glace fond lors du dégivrage.
- Des vibrations sonores peuvent provenir de l'écoulement du réfrigérant ou d'articles placés sur le réfrigérateur.
- Vous pouvez entendre un gargouillement venant du réfrigérant qui circule dans votre réfrigérateur.
- Vous pouvez entendre l'écoulement de l'eau dans le plateau de dégivrage pendant le programme de dégivrage.
- Vous pouvez entendre des déclics lorsque le réfrigérateur se met en marche ou s'arrête.

UTILISATION DU RÉFRIGÉRATEUR

Utilisation de la commande

La commande du réfrigérateur est située à l'intérieur de votre réfrigérateur. Pour votre commodité, la commande du réfrigérateur est préréglée à l'usine. Lors de l'installation initiale du réfrigérateur, s'assurer que la commande est encore préréglée au réglage moyen tel qu'illustré.

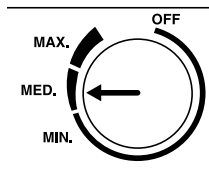

REMARQUE : Pour éteindre le réfrigérateur, tourner la commande du réfrigérateur sur OFF (arrêt). Votre produit ne se refroidira pas si la commande du réfrigérateur est sur OFF (arrêt).

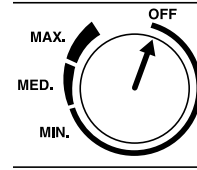

Ajustement de la commande

Donner au réfrigérateur le temps de se refroidir complètement avant d'y ajouter des aliments. Il vaut mieux attendre 24 heures avant de mettre des aliments au réfrigérateur. La commande est réglée correctement si le lait ou le jus est à la température idéale. Changer les réglages du cadran un par un et attendre 24 heures entre les ajustements.

IMPORTANT : Si on ajoute des aliments avant que le réfrigérateur se soit refroidi complètement, les aliments risquent de s'abîmer. Tourner la commande sur un réglage plus élevé (plus froid) que celui qui est recommandé ne refroidira pas le compartiment plus rapidement.

Réglage	Recommandé pour	Températures ambiantes
Minimum	Réfrigérateur vide Porte ouverte peu de fois	Jusqu'à 65°F (18°C)
Moyenne	Jours tièdes	De 65°F à 85°F (18°C à 30°C)
Maximum	Réfrigérateur plein Porte ouverte beaucoup de fois	Au-dessus de 85°F (30°C)

CARACTÉRISTIQUES DU RÉFRIGÉRATEUR

REMARQUE : Les caractéristiques de votre modèle peuvent différer légèrement de celles illustrées ici.

Serrure à éjection de clé (sur certains modèles)

Pour verrouiller ou déverrouiller le réfrigérateur, vous devez tenir la clé dans la serrure tout en tournant. La serrure comprend un ressort, et la clé ne peut pas être laissée dans la serrure.

1. Insérer la clé dans le trou dans le bouchon d'extrémité du côté sans charnière tel qu'illustré.

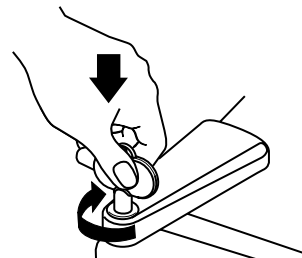

2. Tourner la clé dans le sens des aiguilles d'une montre pour verrouiller la porte et dans le sens inverse des aiguilles d'une montre pour déverrouiller la porte.

Si la clé est perdue, contacter votre revendeur pour la changer. Toujours donner le numéro de modèle et de série de votre réfrigérateur lorsque vous demandez une clé de rechange.

Tablettes du réfrigérateur

Garder les aliments semblables ensemble et régler les tablettes pour convenir à différentes hauteurs. Ceci réduira la durée d'ouverture de la porte du réfrigérateur et fera économiser de l'énergie.

1. Enlever la tablette en la tirant en avant.
2. Réinstaller la tablette en la réglissant en place.

Tablette à double action

(sur certains modèles)

Vous pouvez utiliser cette tablette comme tablette de demi-largeur ou de pleine largeur pour pouvoir mettre des articles de grande taille sur la tablette du dessous.

1. Glisser la partie avant de la tablette vers l'arrière du réfrigérateur pour avoir une tablette de demi-largeur.

REMARQUE: S'assurer que la tablette est fixée solidement en place.

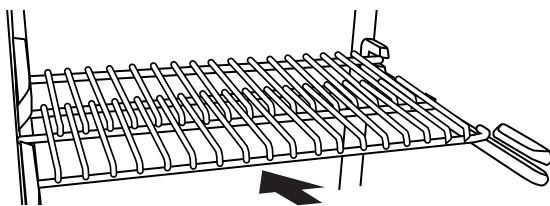

2. Remettre la tablette en position de pleine largeur en tirant la tablette vers l'avant jusqu'à ce qu'elle soit bien en place.

Bac à légumes et couvercle

(sur certains modèles)

1. Enlever le bac à légumes en le tirant complètement pour le sortir.
2. Soulever et faire glisser le couvercle du bac pour le retirer. Réinstaller le couvercle du bac en le réglissant en place.

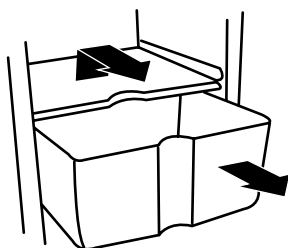

3. Réinstaller le bac à légumes en le réglissant en place.

Guide de conservation des fruits et légumes

- Fruits : Laver, laisser sécher et garder au réfrigérateur dans un sac en plastique dans le bac à légumes. Ne pas laver ni équeuter les petits fruits avant le moment de leur utilisation. Trier les baies et les conserver dans le récipient d'origine dans le bac.
- Légumes à pelure : Placer dans un sac ou un contenant en plastique et ranger dans le bac à légumes.
- Légumes à feuilles : Laver à l'eau froide, égoutter et couper ou éliminer les sections abîmées ou décolorées. Placer dans un sac ou un contenant en plastique et ranger dans le bac à légumes.

Compartment convertible

(sur certains modèles)

Le compartiment convertible est plus froid que le reste du réfrigérateur pour conserver les aliments frais plus longtemps. Il permet également de refroidir plus rapidement les boissons.

1. Retirer le compartiment en le faisant glisser directement vers l'extérieur jusqu'à la butée. Soulever l'avant du compartiment et le glisser complètement vers l'extérieur.
2. Réinstaller le compartiment en le glissant complètement à sa position au-delà de la butée.



Caractéristiques de la porte

Les compartiments de conservation dans la porte du réfrigérateur peuvent être déplacés pour répondre à vos besoins.

1. Retirer le compartiment de conservation en le tirant vers le haut des deux bouts.
2. Réinstaller le compartiment de conservation à l'emplacement souhaité en le glissant bien en place.

Balconnets de porte (sur certains modèles)

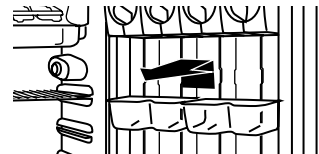

Porte-cannettes

Style 1

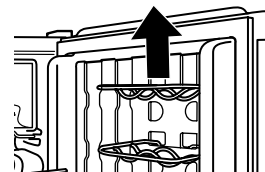

Style 2

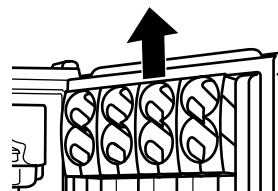

Supports pour bouteilles

Style 1

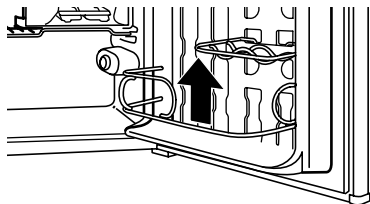

Style 2

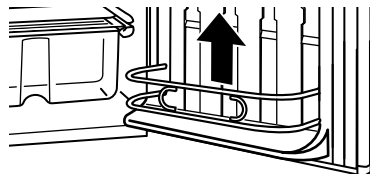

Style 3 (Séparateur de bouteilles sur certains modèles)

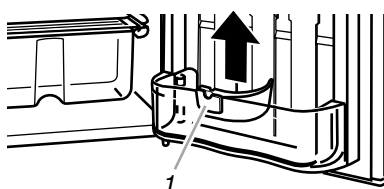

1. Séparateur de bouteilles

ENTRETIEN DU RÉFRIGÉRATEUR

⚠ AVERTISSEMENT



Risque d'explosion

Utiliser un produit de nettoyage ininflammable.

Le non-respect de cette instruction peut causer un décès, une explosion ou un incendie.

Nettoyage du réfrigérateur

Nettoyer le réfrigérateur environ une fois par mois pour empêcher une accumulation d'odeurs. Essuyer les renversements immédiatement.

1. Débrancher le réfrigérateur ou déconnecter la source de courant électrique.
2. Retirer toutes les pièces amovibles de l'intérieur, telles que les tablettes, bacs, etc.

3. Laver à la main, rincer et sécher les pièces amovibles et les surfaces internes à fond. Utiliser une éponge propre ou un linge doux et un détergent doux dans de l'eau tiède.
 - Ne pas utiliser des nettoyants abrasifs tels que les nettoyants à vitre en atomiseurs, nettoyants à récurer, liquides inflammables, cires nettoyantes, détergents concentrés, eau de Javel ou nettoyants contenant du pétrole sur les pièces en plastique, les garnitures intérieures et de portes ou les joints de portes. Ne pas utiliser d'essuie-tout, tampons à récurer ou autres outils de nettoyage abrasifs. Ces produits risquent d'égratigner ou d'endommager les matériaux.
 - Pour aider à éliminer les odeurs, on peut laver les parois intérieures avec un mélange d'eau tiède et de bicarbonate de soude (2 c. à soupe pour 1 pinte [26 g pour 0,95 L] d'eau).
4. Remplacer les parties amovibles.
5. Brancher le réfrigérateur ou reconnecter la source de courant électrique.
6. Régler la commande au réglage maximum pendant 24 heures, puis ajuster la commande au réglage désiré. Donner au réfrigérateur et au congélateur le temps de se refroidir complètement avant d'y ajouter des aliments. Voir "Utilisation de la commande".

Dégivrage et nettoyage du congélateur

Faire dégivrer le congélateur et le nettoyer lorsque l'épaisseur de la glace atteint $\frac{3}{8}$ po (1 cm). Dans les endroits très humides, il peut être nécessaire de procéder à un dégivrage et un nettoyage du congélateur plus souvent.

Ne pas utiliser de nettoyants abrasifs sur votre congélateur. Ne pas utiliser de cires nettoyantes, de détergents concentrés, d'eau de Javel ou de produits contenant du pétrole sur les pièces en plastique. Elles pourraient être endommagées.

1. Tourner la commande du réfrigérateur sur OFF (arrêt).

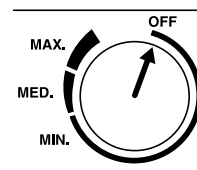

2. Débrancher le réfrigérateur ou déconnecter la source de courant électrique.
3. Retirer tous les aliments en des sections de réfrigération et de congélation. Les conserver dans une glacière avec de la glace, dans un autre réfrigérateur-congélateur ou dans un endroit frais.

Style 1

De l'eau du congélateur coulera dans le plateau de dégivrage.

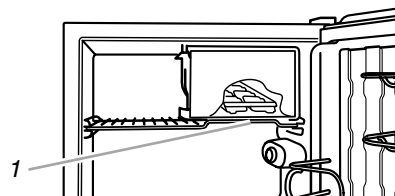

1. Plateau de dégivrage

Style 2

De l'eau (glace qui fond) coulera dans le compartiment convertible.

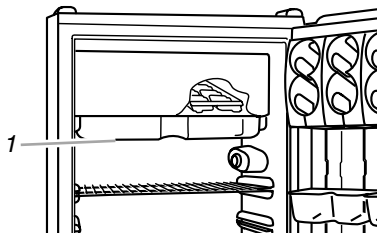

1. Compartiment convertible

4. Laisser la porte du réfrigérateur ouverte jusqu'à ce que la glace fonde.
5. Placer un récipient d'eau chaude dans le congélateur avec la porte ouverte pour accélérer la fonte. Diriger de l'air avec un ventilateur électrique dans le congélateur aidera également. Ne pas placer le ventilateur ni un appareil électrique quelconque dans le congélateur.
REMARQUE : Vérifier le plateau d'égouttement ou le compartiment convertible fréquemment pour éviter un débordement d'eau. Avoir un second récipient sous la main pour les vider facilement.
6. Utiliser une spatule en plastique pour enlever le givre.
REMARQUE : Ne pas utiliser de pic à glace, couteau ou autre outil pointu pour dégivrer le congélateur. Cela pourrait endommager le produit.
7. Vider le plateau d'égouttement ou le compartiment convertible et bien les sécher. Essuyer l'eau sur les parois avec une serviette ou une éponge.
8. Laver les parois internes du congélateur avec une solution de détergent doux dans de l'eau tiède ou 2 c. à soupe (26 mg) de bicarbonate de sodium dans 1 pte (0,95 L) d'eau tiède. Ne pas utiliser de nettoyeurs abrasifs.
9. Réinstaller le plateau d'égouttement ou le compartiment convertible.
10. Brancher le réfrigérateur ou reconnecter la source de courant électrique.
11. Régler la commande au réglage maximum pendant 24 heures, puis ajuster la commande au réglage désiré. Voir "Utilisation des commandes".
12. Régler la commande au réglage maximum pendant 24 heures, puis ajuster la commande au réglage désiré. Donner au réfrigérateur et au congélateur le temps de se refroidir complètement avant d'y ajouter des aliments. Voir "Utilisation de la commande".

Entretien avant les vacances et avant un déménagement

Vacances

Si vous laissez votre réfrigérateur allumé pendant votre absence, consommer toutes les denrées périssables et congeler les autres aliments.

Si vous choisissez d'arrêter le réfrigérateur avant de partir, suivre ces étapes.

1. Enlever tous les aliments des compartiments de réfrigération et de congélation.

2. Tourner la commande sur la position d'arrêt. Voir "Utilisation de la commande" et "Dégivrage et nettoyage du congélateur".
3. Nettoyer le réfrigérateur et bien le sécher.
4. Fixer du ruban adhésif ou des blocs de bois sur la ou les porte(s) (selon votre modèle) de façon à ce qu'elles soient suffisamment ouvertes pour permettre l'entrée de l'air à l'intérieur. Ceci empêche l'accumulation d'odeur ou de moisissure.

Déménagement

Lorsque vous déménagez et déplacez votre réfrigérateur dans une nouvelle habitation, suivre ces étapes pour préparer le déménagement.

1. Enlever tous les aliments des compartiments de réfrigération et de congélation.
2. Tourner la commande sur la position d'arrêt. Voir "Utilisation de la commande" et "Dégivrage et nettoyage du congélateur".
3. Débrancher le réfrigérateur.
4. Vider l'eau du plat de dégivrage.
5. Bien nettoyer, essuyer et sécher.
6. Retirer toutes les pièces amovibles, bien les envelopper et les attacher ensemble avec du ruban adhésif pour qu'elles ne bougent ni ne s'entrechoquent durant le déménagement.
7. Fermer la ou les porte(s) (selon votre modèle) à l'aide de ruban adhésif et fixer le cordon d'alimentation à la caisse du réfrigérateur.

Lorsque vous arriverez dans votre nouvelle habitation, remettre tout en place et consulter la section "Instructions d'installation" pour une installation correcte.

Pannes de courant

Si le courant électrique doit être interrompu pendant 24 heures ou moins, garder la ou les porte(s) (selon votre modèle) fermées pour aider les aliments à demeurer froids et congelés.

Si le service doit être interrompu pendant plus de 24 heures, faire l'une des choses suivantes :

- Retirer tous les aliments congelés et les entreposer dans un casier frigorifique.
- Placer 2 lb (907 g) de neige carbonique dans le congélateur pour chaque pied cube (28 L) d'espace de congélation. Ceci permettra de garder les aliments congelés durant deux à quatre jours.
- S'il n'y a pas de casier frigorifique ni de neige carbonique, consommer ou mettre immédiatement en conserve les aliments périssables.

À NOTER : Un congélateur plein restera froid plus longtemps qu'un congélateur partiellement rempli. Un congélateur plein de viande demeure froid plus longtemps qu'un congélateur rempli de pains et de pâtisseries. Si les aliments contiennent des cristaux de glace, ils peuvent être remis à congeler même si la qualité et la saveur risquent d'être affectées. Si les aliments semblent de piètre qualité, les jeter.

DÉPANNAGE

Essayer les solutions suggérées ici d'abord afin d'éviter le coût d'une visite de service non nécessaire.

Le réfrigérateur ne refroidit pas

- **La commande de température est-elle sur le réglage moyen?** La commande est préréglée à l'usine sur le réglage moyen. Après avoir branché l'appareil, attendre 1 heure avant de contrôler la température.

REMARQUE : Ajuster la commande au réglage le plus froid ne fera pas refroidir les compartiments plus rapidement.

La température est trop élevée

Vérifier ce qui suit :

- La porte est-elle ouverte fréquemment?
 - Avez-vous ajouté une grande quantité d'aliments au réfrigérateur ou au congélateur?
 - Le réglage est-il correct pour les conditions existantes?
-

Le moteur semble tourner trop

Vérifier ce qui suit :

- La température ambiante est-elle plus élevée que d'habitude?
 - Vient-on d'ajouter une grande quantité d'aliments au réfrigérateur?
 - La porte est-elle ouverte fréquemment?
 - La porte est-elle complètement fermée?
-

Il y a une accumulation d'humidité à l'intérieur

Vérifier ce qui suit :

- La porte est-elle ouverte fréquemment?
 - La pièce est-elle humide?
 - Le réglage est-il correct pour les conditions existantes?
-

La porte ne ferme pas complètement

Vérifier ce qui suit :

- Les aliments emballés empêchent-ils la porte de fermer?
 - Les plateaux de glaçons sont-ils en place?
 - La porte a-t-elle été enlevée durant l'installation de l'appareil et mal réinstallée?
-

La porte est difficiles à ouvrir

- **Le joint colle-t-il ou est-il sale?** Nettoyer les joints au savon doux et à l'eau tiède.
-

ASSISTANCE OU SERVICE

Avant de téléphoner pour assistance ou service, veuillez vérifier la section "Dépannage". Cette vérification peut vous faire économiser le coût d'une visite de réparation. Si vous avez encore besoin d'aide, suivre les instructions ci-dessous.

Lors d'un appel, veuillez connaître la date d'achat et les numéros au complet de modèle et de série de votre appareil. Ces renseignements nous aideront à mieux répondre à votre demande.

Si vous avez besoin de pièces de rechange

Si vous avez besoin de commander des pièces de rechange, nous vous recommandons d'utiliser seulement des pièces d'origine FSP®. Ces pièces conviendront et fonctionneront bien parce qu'elles sont fabriquées selon les mêmes spécifications précises utilisées pour construire chaque nouvel appareil WHIRLPOOL®.

Pour localiser des pièces de rechange FSP® dans votre région, téléphoner à notre Centre d'interaction avec la clientèle ou au centre de service désigné le plus proche.

Téléphoner sans frais au Centre d'interaction avec la clientèle Whirlpool Canada Inc. :

1-800-461-5681 Du lundi au vendredi - de 8 h 00 à 18 h 00 (HNE). Samedi - de 8 h 30 à 16 h 30 (HNE).

Nos consultants fournissent de l'assistance pour :

- Caractéristiques et spécifications de notre gamme complète d'appareils électroménagers.
- Les références aux concessionnaires locaux.

Pour service au Canada

Téléphoner au **1-800-807-6777**. Les techniciens de service désignés par Whirlpool Canada Inc. sont formés pour remplir la garantie des produits et fournir un service après la garantie partout au Canada.

Pour plus d'assistance

Si vous avez besoin de plus d'assistance, vous pouvez écrire à Whirlpool Canada Inc. en soumettant toute question ou problème à :

Whirlpool Canada Inc.
Centre d'interaction avec la clientèle
1901 Minnesota Court
Mississauga, Ontario L5N 3A7

Dans votre correspondance, veuillez indiquer un numéro de téléphone où on peut vous joindre dans la journée.

GARANTIE DU RÉFRIGÉRATEUR WHIRLPOOL®

GARANTIE COMPLÈTE DE UN AN

Pendant un an à compter de la date d'achat, lorsque ce réfrigérateur est utilisé et entretenu conformément aux instructions jointes à ou fournies avec le produit, Whirlpool Corporation paiera pour les pièces de rechange FSP® et les frais de main-d'oeuvre pour corriger les vices de matériaux ou de fabrication. Les réparations doivent être effectuées par un établissement de service désigné par Whirlpool.

GARANTIE COMPLÈTE DE LA DEUXIÈME À LA CINQUIÈME ANNÉE INCLUSIVEMENT SUR LES COMPOSANTS DU SYSTÈME DE RÉFRIGÉRATION SCELLÉ (VOIR CI-DESSOUS)

De la deuxième à la cinquième année inclusivement à compter de la date d'achat, lorsque ce réfrigérateur est utilisé et entretenu conformément aux instructions jointes à ou fournies avec le produit, Whirlpool Corporation paiera pour les pièces de rechange FSP® et les frais de main-d'oeuvre pour corriger les vices de matériaux ou de fabrication du système de réfrigération scellé. Ces pièces comprennent : compresseur, évaporateur, condenseur, dispositif de séchage et tubes de raccord. Les réparations doivent être effectuées par un établissement de service désigné par Whirlpool.

Whirlpool Corporation ne paiera pas pour :

1. Les visites de service pour rectifier l'installation du réfrigérateur, pour montrer à l'utilisateur comment se servir du réfrigérateur, pour remplacer des fusibles, rectifier le câblage électrique ou la plomberie du domicile ou remplacer des ampoules électriques ou les filtres à eau de rechange sauf ce qui est indiqué ci-dessus.
2. Les réparations lorsque le réfrigérateur est utilisé à des fins autres qu'un usage unifamilial normal.
3. La prise en charge et la livraison du réfrigérateur. Le réfrigérateur est conçu pour être réparé à domicile.
4. Les dommages imputables à : accident, modification, mésusage, abus, incendie, inondation, mauvaise installation, actes de Dieu, ou l'utilisation d'un produit non approuvé par Whirlpool Corporation ou Whirlpool Canada Inc.
5. Toute perte d'aliments attribuable à une panne du produit.
6. Les réparations de pièces ou systèmes imputables à des modifications non autorisées effectuées sur l'appareil.
7. Le coût des pièces de rechange ou de la main-d'oeuvre de réparation pour les appareils utilisés en dehors des États-Unis ou du Canada.
8. Au Canada, les frais de déplacement ou de transport pour les clients qui habitent dans des régions éloignées.

WHIRLPOOL CORPORATION ET WHIRLPOOL CANADA INC. N'ASSUMENT AUCUNE RESPONSABILITÉ POUR LES DOMMAGES FORTUITS OU INDIRECTS.

Certains États ou provinces ne permettent pas l'exclusion ou la limitation des dommages fortuits ou indirects; aussi cette exclusion ou limitation peut ne pas vous être applicable. Cette garantie vous confère des droits juridiques spécifiques et vous pouvez également jouir d'autres droits qui peuvent varier d'un État ou d'une province à l'autre.

À l'extérieur du Canada et des 50 États des États-Unis, cette garantie ne s'applique pas. Contacter votre marchand Whirlpool autorisé pour déterminer si une autre garantie s'applique.

Si vous avez besoin de service, consulter d'abord la section "Dépannage" de ce manuel. Après avoir vérifié la section "Dépannage", on peut trouver de l'aide supplémentaire à la section "Assistance ou service" ou en téléphonant au Centre d'interaction avec la clientèle Whirlpool, au **1-800-253-1301** (sans frais) de n'importe où aux É.-U. Au Canada, contacter votre compagnie de service désignée par Whirlpool Canada Inc. ou composer le **1-800-807-6777**.

10/02

Conserver ce manuel et le reçu de vente ensemble pour référence ultérieure. Il faut fournir une preuve d'achat ou de date d'installation pour le service au titre de la garantie.

Inscrivez les renseignements suivants à propos du réfrigérateur pour mieux obtenir assistance ou service en cas de besoin. Vous devez connaître le numéro de modèle et le numéro de série complets. Cette information est indiquée sur la plaque signalétique se trouvant sur la paroi interne du compartiment de réfrigération.

Nom du marchand _____

Adresse _____

Numéro de téléphone _____

Numéro de modèle _____

Numéro de série _____

Date d'achat _____

326031822

© 2003 Whirlpool Corporation.
All rights reserved.

© Registered Trademark/TM Trademark of Whirlpool, U.S.A., Whirlpool Canada Inc. Licensee in Canada Printed in Brazil

Todos los derechos reservados. ® Marca registrada/TM Marca de comercio de Whirlpool, EE.UU., usada bajo licencia de Whirlpool Canada Inc. en Canadá Impreso en Brasil

Tous droits réservés. ® Marque déposée/TM Marque de commerce de Whirlpool, U.S.A., Emploi Licencié par Whirlpool Canada Inc. au Canada Imprimé aux Brésil